

SLIDE

SLIDE

*We Love*

“Piccola stella nella costellazione del design, SLIDE prosegue il percorso iniziato nel lontano 2002, producendo alle porte di Milano, mobili, lampade e complementi, frutto di una continua ricerca funzionale, estetica, tecnologica e rispettosa dell’ambiente”. L’obiettivo di SLIDE non è cambiato nel corso degli anni, sempre fedele all’idea di offrire soluzioni di arredo e illuminazione all’insegna del colore, dell’allegria e delle emozioni. Ogni prodotto, nella sua unicità, è pensato per rispondere a un’esigenza e diventare nel tempo un’icona. La sostenibilità rimane al centro del nostro pensiero, una doverosa eredità responsabile per le generazioni future.

*Marco Colonna Romano*



Dopo oltre vent'anni di attività, abbiamo aggiornato il nostro catalogo partendo da una parola a noi cara: LOVE, che in italiano è AMORE, come la nostra iconica panca. Un pensiero che pervade tutta la nostra produzione, l'amore per il fare e per il fare bene, l'amore per il nostro territorio e per le persone che ogni giorno fanno di SLIDE un pioniere nella lavorazione delle materie plastiche nell'arredamento. Creiamo modelli, sulla base di un progetto iniziale elaborato internamente o con designer di fama internazionale, di arredi e luci che impreziosiscono i luoghi in cui si svolgono le nostre storie. Anche se ancora giovane, la nostra storia è quella di un'azienda nata per creare idee e momenti eureka che sono poi diventati i nostri punti fermi.

Nel 2002, Giò Colonna Romano ha fondato SLIDE con l'intento di creare stupore e meraviglia. Il primo momento di eureka è arrivato ancor prima della creazione di SLIDE: forme semplici, come sfere e cubi, realizzate con materiali traslucidi, la cui lampadina interna emette una luce uniforme che trasforma l'ambiente. Semplice ma magico. Con trent'anni di conoscenza dei materiali plastici, ci siamo spinti oltre per liberare tutto il potenziale dello stampaggio rotazionale, e questo ha portato al nostro secondo momento di eureka: l'arredamento luminoso, che è presto diventato un must nell'industria degli eventi. Tutto ciò ha portato SLIDE a diventare conosciuta in tutto il mondo.

Nel corso della sua storia, SLIDE è stata in grado di crescere, innovare e distinguersi, offrendo arredamenti completi per esterni e per l'illuminazione di grandi spazi, progetti residenziali e contract, ma anche piccoli prodotti di punta per la casa. Con il cambio generazionale iniziato nel 2015, Marco Colonna Romano, supportato da un team giovane e appassionato, ha trasformato SLIDE in un marchio di design a tutti gli effetti, ampliando l'offerta e combinando i tipici prodotti pop colorati con una linea sempre più ampia e raffinata, in grado di soddisfare i gusti degli architetti e di adattarsi perfettamente al settore alberghiero e contract.

L'immagine che ne risulta è quella di un'azienda giovane e innovativa, fondata su principi solidi fin dall'inizio: l'alta qualità del Made in Italy e la continua ricerca dell'eccellenza nella tecnologia dello stampaggio rotazionale. Le forme e i colori giocosi si combinano con altri materiali, nuove texture tattili, sfumature e nuance che solo SLIDE sa creare. Pur rimanendo profondamente radicata nel suo luogo di origine – a Buccinasco, nella periferia di Milano, dove si trovano gli uffici e il centro produttivo – SLIDE si è fatta conoscere per i suoi prodotti in oltre 130 paesi del mondo.

# WE LOVE MAKING



Nasce Jumbo Bar, il primo arredo illuminato che diventa estremamente popolare per gli eventi e quindi un marchio distintivo di SLIDE.



Paola Navone disegna la collezione Low Lita per SLIDE. Lo sgabello Konkord di Karim Rashid vince il Good Design Award.



Introduzione di collezioni in poliuretano morbido, che ampliano la gamma di prodotti per il contract. Presentazione della collezione di arredi Kami di Marc Sadler.

**FONDAZIONE DI SLIDE** con l'intento di entrare nel mondo del Design. L'architetto Guglielmo Berchicci è il direttore artistico e disegna i primi prodotti, ancora oggi in catalogo.

1998 — **2002** — 2005 — 2006 — 2007 — 2009 — 2011 — 2013

Giò Colonna Romano crea e produce i primi prodotti geometrici luminosi Globo e Cubo destinati all'esterno.



Partecipazione alle fiere Abitare il Tempo e Light & Building. Partecipazione alla fiera Euroluce.



Apertura della divisione SLIDE EVENTS e prime collaborazioni con designer di fama internazionale. Marcel Wanders disegna la Chubby Collection per SLIDE.



Creazione della Collezione SLIDE ART e partecipazione alla Biennale di Venezia. Apertura di una linea di verniciatura interna per offrire prodotti laccati per il mercato interno a una gamma più ampia di clienti.



Giò Colonna Romano disegna la panchina AMORE, divenuta ben presto un'icona mondiale senza tempo.



Redazione del primo bilancio di sostenibilità. Il tavolino Ambrogio di Favaretto&Partners, primo prodotto in plastica seconda vita, diventa immediatamente un best seller.



Nuova collaborazione nel settore dell'arte, con il lancio di Bunny, progettato dal designer giapponese Aki Kuroda e curato da Yoyo Maeght.

Lancio di AMORE OCEAN, realizzato con corde e reti raccolte nell'oceano.

2014 — 2015 — 2019 — 2021 — 2022 — 2023 — 2024 — **2025**

Acquisizione della collezione Design of Love e il suo successivo ampliamento.



Il concept "Contemporary Tradition" prende vita grazie alle collezioni di Lorenza Bozzoli, Fabio Novembre e Roberto Paoli. La produzione industriale si affianca così al lavoro artigianale.

Il nostro presidente e fondatore, Giò Colonna Romano, è purtroppo venuto a mancare. La sua eredità in termini di innovazione, colori e felicità sarà per sempre incisa nel DNA di SLIDE.



Presentazione della lampada Banana Leaf disegnata da Marcantonio e nuovo componente della Collezione Afrika



# We Love ITALY



Fin dal principio, uno dei nostri obiettivi è stato quello di portare la qualità, la creatività e la cultura del Design Made in Italy in tutto il mondo, nel segno di un materiale che ci permette di esprimere al massimo le nostre potenzialità: il polietilene a bassa densità, lavorato secondo un processo che mira a ridurre al minimo le emissioni parzialmente nocive. Grazie alla collaborazione di tutti i reparti con il dipartimento di ricerca e sviluppo, negli anni siamo riusciti a unire un'anima artigianale al processo industriale.

Nasce così una linea in cui nuance e finiture diventano non replicabili e ogni prodotto risulta così unico. Vogliamo che il nostro Made in Italy sia una scelta etica, in cui le idee e la realizzazione delle stesse avvengono tutte all'interno dello stesso stabilimento. Scegliere un prodotto SLIDE vuol dire scegliere un design sostenibile e permettere che la bellezza e la qualità siano alla portata di tutti.



# We Love SUSTAINABILITY



bioplastica ricavata dalla  
canna da zucchero



polietilene riciclato



ecoallene ricavato  
dal tetra pak

La nostra produzione è interamente svolta nell'ottica del percorso virtuoso dell'economia circolare. A iniziare dalla nostra tecnologia dello stampaggio rotazionale, che riduce al minimo le emissioni potenzialmente nocive e con un basso impatto ambientale. Inoltre, grazie all'installazione di pannelli solari sui nostri capannoni, abbiamo dato una netta svolta nell'utilizzo di fonti rinnovabili che rendono l'azienda ancora più indipendente dal punto di vista energetico.

Creati in polietilene 100% riciclabile, i nostri prodotti arrivati a fine vita ritornano polvere di plastica, pronta ad essere utilizzata per altri mobili, in particolare nel colore Jet Black, 100% riciclato. Il riciclo, altresì, dà vita alla sezione più raffinata della nostra collezione, tramite la laccatura del prodotto, nostro fiore all'occhiello. La verniciatura della superficie dei nostri prodotti permette di coprire eventuali graffi o piccole imperfezioni che possono nascere in fase di produzione e di recuperarli così in oggetti molto più alti, con la stessa resistenza di tutti gli altri.

Grazie al nostro dipartimento di Ricerca e Sviluppo e ai nostri fornitori abbiamo introdotto nuove materie prime, più etiche e durevoli. Ambrogio e Amanda sono infatti prodotti con una nuova plastica, Geco, composta al 30% da Ecoallene, un materiale interamente riciclato proveniente dalle scatole di Tetrapack, altrimenti destinate agli inceneritori. La collezione Afrika, nei suoi colori più materici, è realizzata in bioplastica, un nuovo materiale che deriva dalle fibre naturali della canna da zucchero. AMORE OCEAN è realizzato in plastica riciclata derivante da corde marine e reti da pesca che sono state raccolte dall'oceano. Nelle nuove collezioni abbiamo voluto guardare non solo all'estetica del prodotto ma anche alla bellezza del mondo che ci circonda, che vogliamo preservare grazie al basso impatto ambientale.

polipropilene riciclato  
da corde marine



polietilene riciclato  
da reti da pesca

# We Love DESIGN



ALVARO URIBE



GIÒ COLONNA ROMANO



FABIO NOVEMBRE



ROBERTO PAOLI



STEFANO GIOVANNONI



MARTINELLI VENEZIA STUDIO



ITALO PERTICHINI



MORO & PIGATTI



LORENZA BOZZOLI



MARCEL WANDERS



LANZILLO & PARTNERS



AKSU & SUARDI STUDIO

La forza dei nostri prodotti nasce anche dalla collaborazione con alcune tra le menti più brillanti nel panorama del design internazionale. In questi venti anni di attività, il nostro catalogo è cresciuto insieme a loro.

In questi anni sono entrati a far parte della nostra famiglia tantissimi nomi: abbiamo collaborato con circa quaranta creativi di tutto il mondo, alcuni di loro già affermati, altri invece giovani talenti molto promettenti.



ALESSANDRO MENDINI

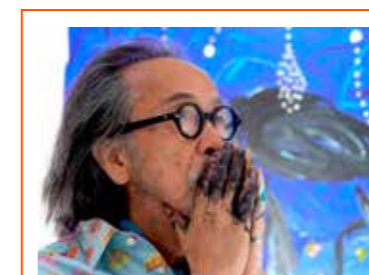

AKI KURODA

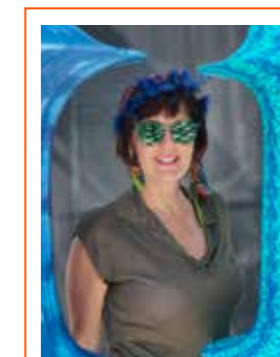

ADRIANA LOHMANN



MARCANTONIO



PAOLA NAVONE



GUGLIELMO BERCHICCI



KARIM RASHID



FAVARETTO&PARTNERS



GIANNI ARNAUDO



MARC SADLER



FLAVIO LUCCHINI



GIULIO CAPPELLINI

# We Love ART



ASTA DI BENEFICENZA DI CHRISTIE  
DESIGNER'S DREAM – SUPERSTUDIO PIÙ 2024

SLIDE Art è un progetto di opere scultoree in cui Arte e Design si incontrano unendo le loro principali peculiarità: il Design diventa un'opera più alta concettualmente, mentre l'Arte diventa un prodotto riproducibile serialmente, in numero limitato. Il pensiero e la creatività incontrano così l'artigianalità italiana dando vita a un nuovo concetto di Arte, che plasma la materia innalzandola a opere scultoree prodotte in pezzi limitati, numerati e certificati.

SLIDE Art è una fucina di idee in cui designer e artisti possono sperimentare forme, materiali e concept, supportati dalle competenze, conoscenze ed esperienza maturate da SLIDE, in un dialogo capace di unire in un'unica opera due anime, quella del Design e quella dell'Arte, così affini e così diverse. Alessandro Mendini, Karim Rashid, Anna Gili, Sacha Sosno, Jean Claude Fahry e Ben Vautier sono solo alcuni dei nomi di lustro che hanno partecipato al progetto.



KARIM RASHID - TWIST, 2011



ALESSANDRO MENDINI - FOUR, 2021  
EDIZIONE LIMITATA IN 8 PCS. - SLIDE FOR ALESSANDRO MENDINI. COSE



# We Love HOSPITALITY



HOTEL INDIGO - MILANO

Nel corso degli anni abbiamo migliorato il comfort, l'uniformità della luce e l'ergonomia dei nostri prodotti. Abbiamo quindi sviluppato prodotti sempre più avanzati, giocando con le texture e le sfumature per arricchire il polietilene, e abbiamo sviluppato elementi e accessori che rendessero i nostri prodotti davvero raffinati.

perfezionando le nostre luci abbiamo creato atmosfere ancora più suggestive. Il risultato è una gamma di arredi completi per ogni tipo di progetto contract interno ed esterno.



FRESH HOTEL - ATENE (GRECIA)



BOUDICA RESTAURANT - LONDRA (UK)



GIALLO MARE BEACH - VIAREGGIO (ITALY)

# We Love CUSTOM PROJECTS

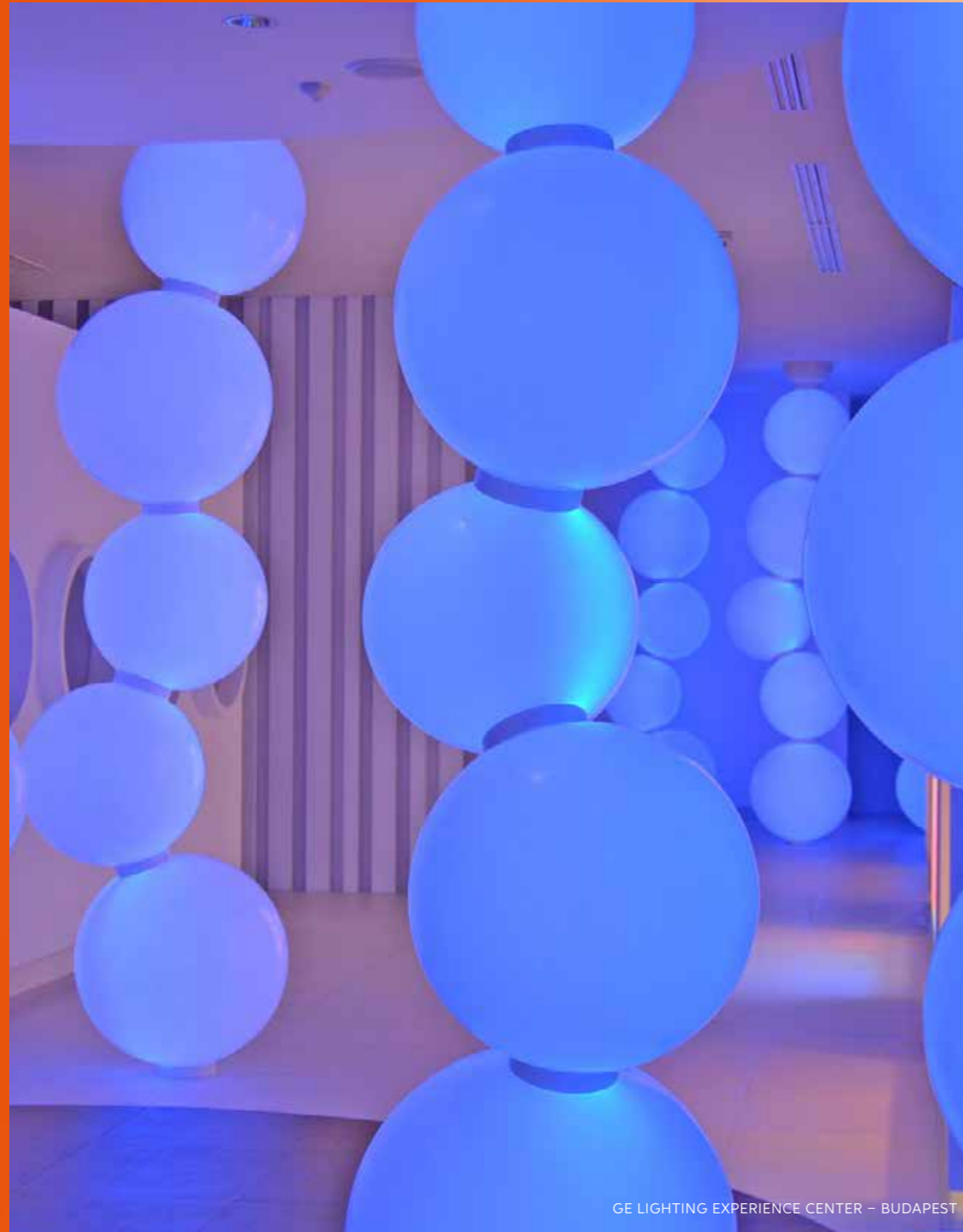

Magia e stupore sono racchiusi in mobili leggeri, resistenti e facili da spostare. Dal desiderio di far sì che ogni evento sia unico ed indimenticabile, nasce la possibilità di modulare e personalizzare i nostri mobili con i vostri loghi, colori e accessori.

Tantissimi sono stati, in questi ultimi 20 anni, gli allestimenti a cui abbiamo preso parte, che ci hanno portato a festeggiare con voi eventi privati e aziendali e ad arredare le vostre vetrine. Non potremmo essere più felici nel vedervi trascorrere momenti memorabili in compagnia dei nostri arredi.



# We Love EVENTS



Da sempre al fianco di designer, professionisti e clienti privati, SLIDE è sinonimo di creatività e originalità nell'arredamento per eventi unici e indimenticabili. I nostri prodotti, soprattutto quelli luminosi, sono la scelta perfetta per creare allestimenti scenografici di grande effetto. Con un'ampia gamma di prodotti versatili e personalizzabili, SLIDE è in grado di trasformare qualsiasi spazio in un'esperienza emozionante. Dagli espositori per la vendita al dettaglio agli spazi di alberghi e ristoranti, fino agli ambienti esterni, i nostri prodotti offriranno un elemento di stupore nell'ambiente.

Grazie alla leggerezza e alla durata dei nostri materiali, le soluzioni SLIDE sono ideali per chi cerca installazioni facili da gestire e dal forte impatto visivo. Siamo pronti a collaborare con designer e organizzatori di eventi per creare eventi che fondono stile, funzionalità e atmosfere luminose, fornendo soluzioni su misura per ogni esigenza.



# We Love HAPPY MOMENTS

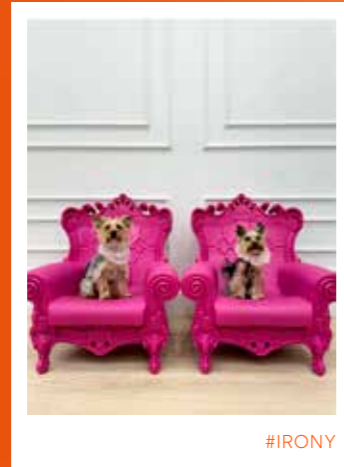

#IRONY



#WONDER



#DREAMTEAM



#PLAYTIME



#HAPPINESS

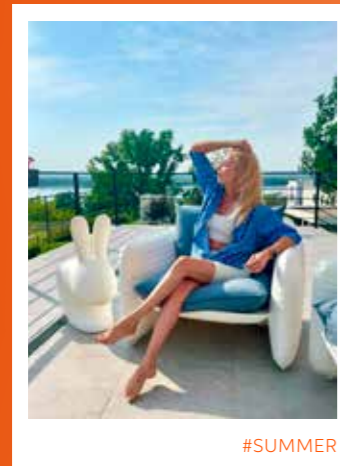

#SUMMER



#SPIRITUAL

Condividere i vostri momenti preziosi con noi è ciò che ci rende fieri di quello che facciamo. Ci piace pensare che ogni nostro prodotto non sia solo un oggetto, ma un piccolo protagonista che abita il mondo in cui tutti noi viviamo e che, tramite i nostri comportamenti e abitudini, concorriamo a modificare.

Siamo contenti quando riuscite a migliorare il mondo che vi circonda, insieme a un nostro prodotto: durevole, sostenibile, amabile.

Un grazie a tutti voi che ci avete scelto.

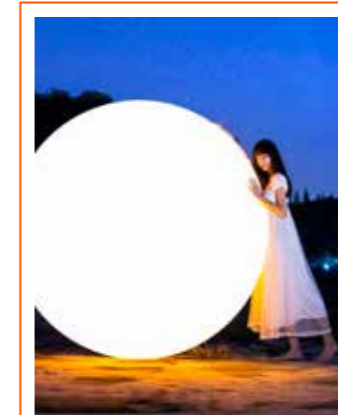

#EMOTIONS



#FUN



#FROMTHETOP

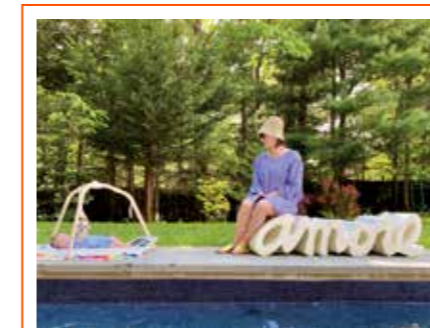

#FAMILY



#COMPLICITY

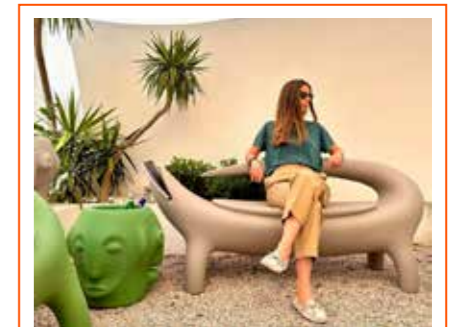

#RELAX

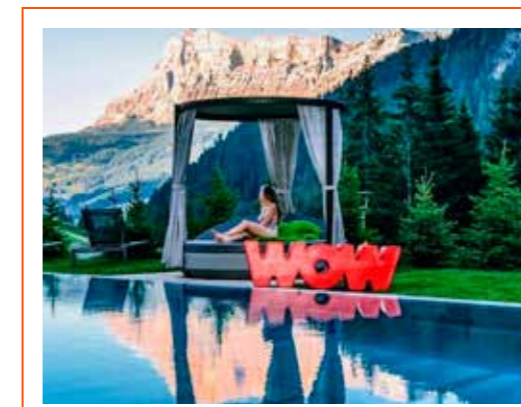

#PEACE



#FRIENDSHIP

# *We Love* ICONS

In questi vent'anni abbiamo creato complementi dal design inimitabile per rendere indimenticabili i vostri spazi. Sei modi di essere diversi, ognuno con la sua unicità.

BE A MESSAGE  
BE GLAMOUROUS  
BE POP  
BE COLOURFUL  
BE BRIGHT  
BE MERRY

# BE A MESSAGE

Un oggetto, un pezzo accessibile a tutti, che porta con sé un messaggio universale: il messaggio dell'amore. Con questa creazione, SLIDE introduce una rivoluzione nel suo approccio al design, portando il design di alta qualità in un formato più piccolo e accessibile. Amore message stando in piedi senza supporti aggiuntivi può essere posizionata su scaffali, scrivanie, cornici e altri spazi della casa.



# BE GLAMOUROUS

Per spiriti contemporanei, ma con un look più distinto. I nostri prodotti laccati donano un gusto glamour e raffinato in ogni ambientazione indoor e outdoor, grazie alla superficie elegante e a colori ricercati e personalizzabili.



1. IL VASO vaso | p. 254
2. HERE lampada da tavolo | p. 162
3. MINERAL STAND lampada da terra | p. 124
4. MIRROR OF LOVE size L specchio | p. 240
5. MIRROR OF LOVE size XL specchio | p. 240
6. AMBROGIO tavolino di servizio | p. 226
7. AMANDA tavolino di servizio | p. 228
8. LADY OF LOVE lampada da tavolo
9. AMORE panca | p. 220
10. MINERAL STAND lampada da tavolo | p. 124
11. DUKE OF LOVE tavolino
12. CUBIC YO vaso | p. 265

# BE POP

Per gli amanti del colore e delle forme inusuali, il nostro stile pop ravviva gli ambienti. Colori vivaci e design emozionale, i nostri prodotti sono pronti per trasformarsi nell'elemento perfetto per contraddistinguersi, per lanciare un messaggio o per un tocco unico.



1. **GEAR** sgabello, tavolino | p. 100
2. **DOUBLE U** sgabello | p. 100
3. **ICO** lampada a sospensione | p. 165
4. **SUNDAY** lampada a sospensione | p. 165
5. **JUXT** lampada a sospensione | p. 165
6. **TOY** tavolino | p. 100
7. **MYBOOK** libreria | p. 255
8. **WOW** panca | p. 220
9. **FLUO** lampada da terra | p. 164



# BE COLOURFUL

Per i più estrosi, i designer del panorama internazionale hanno dato libero sfogo alla propria fantasia. In tanti colori accesi o in nuance più naturali, il nostro lato colorato è pronto a stupire anche i caratteri più creativi.



1. FLUX lampada da terra | p. 132
2. CUPOLE lampada a sospensione | p. 138
3. KONCORD sgabello alto | p. 200
4. JET tavolo | p. 200
5. GELEE pouf morbido | p. 94
6. MR. GIÒ servomuto | p. 263
7. MR. GIÒ SPECCHIO specchio | p. 263
8. ELIOS lampada a sospensione | p. 137
9. MAG portariviste | p. 262
10. THREEBÙ sgabello, tavolino | p. 42
11. LOW LITA poltroncina | p. 68
12. OTTOCENTO MINI size L tavolino | p. 50
13. OTTOCENTO MINI size M tavolino | p. 50

# BE BRIGHT

Small objects, big players. Our table lamps are a smaller size but have a big personality, capable of surprises. Thanks to their unusual appearance, they are ready to become the perfect companions for the home and beyond.



1. LUNA lampada da tavolo | p. 144
2. PRÊT-À-PORTER lampada da tavolo | p. 163
3. PUPA lampada da tavolo | p. 150
4. LOVE lampada da tavolo | p. 163
5. KOKÒ lampada da tavolo | p. 162
6. PURE lampada da tavolo | p. 163
7. JUMPIE lampada da tavolo
8. JUNIOR lampada da tavolo
9. GLOBO lampada da tavolo/terra | p. 120
10. OTELLO MINI lampada da tavolo
11. CARMEN lampada da tavolo | p. 162
12. BUBO lampada da tavolo
13. CUBO lampada da tavolo/terra | p. 161

# BE MERRY

La gioia delle feste invernali si sprigiona grazie a oggetti di arredo e complementi in grado di creare la perfetta atmosfera di vetrine, case, ristoranti e hotel. Per gli amanti dell'inverno, ecco le nostre rivisitazioni in chiave pop e contemporanea dei simboli che tutti noi amiamo.



1. SIRIO lampada a sospensione
2. MERRY CUBO lampada da tavolo/terra
3. FIAMMETTA / FIAMMA lampada da tavolo | p. 163
4. LIGHTTREE lampada da tavolo/terra | p. 164
5. KOLME lampada da tavolo | p. 163
6. KUUSI lampada da tavolo | p. 163
7. PANDORO sgabello

*We Love*  
FURNITURE



# COLISEUM

Design  
ALVARO URIBE

categoria poltrona  
materiale polietilene

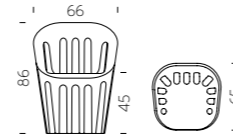

La storia diventa funzione con la sedia Coliseum. Ispirata all'iconica architettura del Colosseo di Roma, questa sedia ne onora con rispetto i maestosi archi e la grandezza. Il suo corpo monolitico è punteggiato da archi multipli, che infondono alla sedia un senso di leggerezza senza tempo. Con le sue iconiche scanalature, la sedia gioca con le luci e le ombre, trasformando qualsiasi spazio in un'ipnotica vetrina di splendore e modelli di luce.



Good Design  
Award 2024

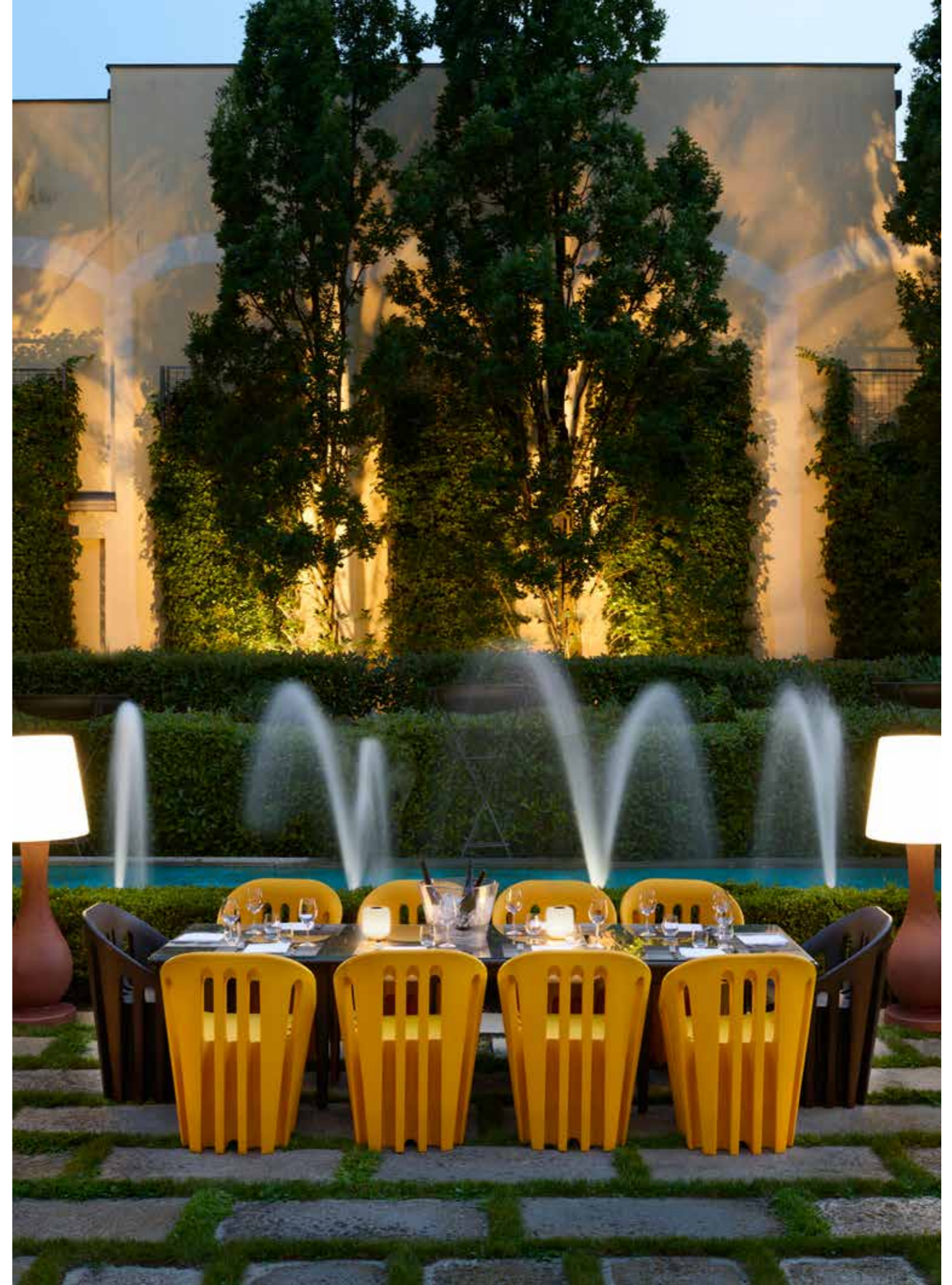



# AFRIKA COLLECTION



Design  
MARCANTONIO

Collection  
KROKO  
BIG KROKO  
THREEBÙ  
THREEBÙ POT  
THREEBÙ TOTEM



Good Design  
Award 2023



Archiproducts  
Design Awards  
2023

Un mondo lontano e iconico diventa contemporaneo e vicino a noi grazie alla caratteristica più seria di tutte: l'ironia. Lo stile inconfondibile di Marcantonio firma la collezione Afrika: le sedie Kroko e gli articoli Threebù.







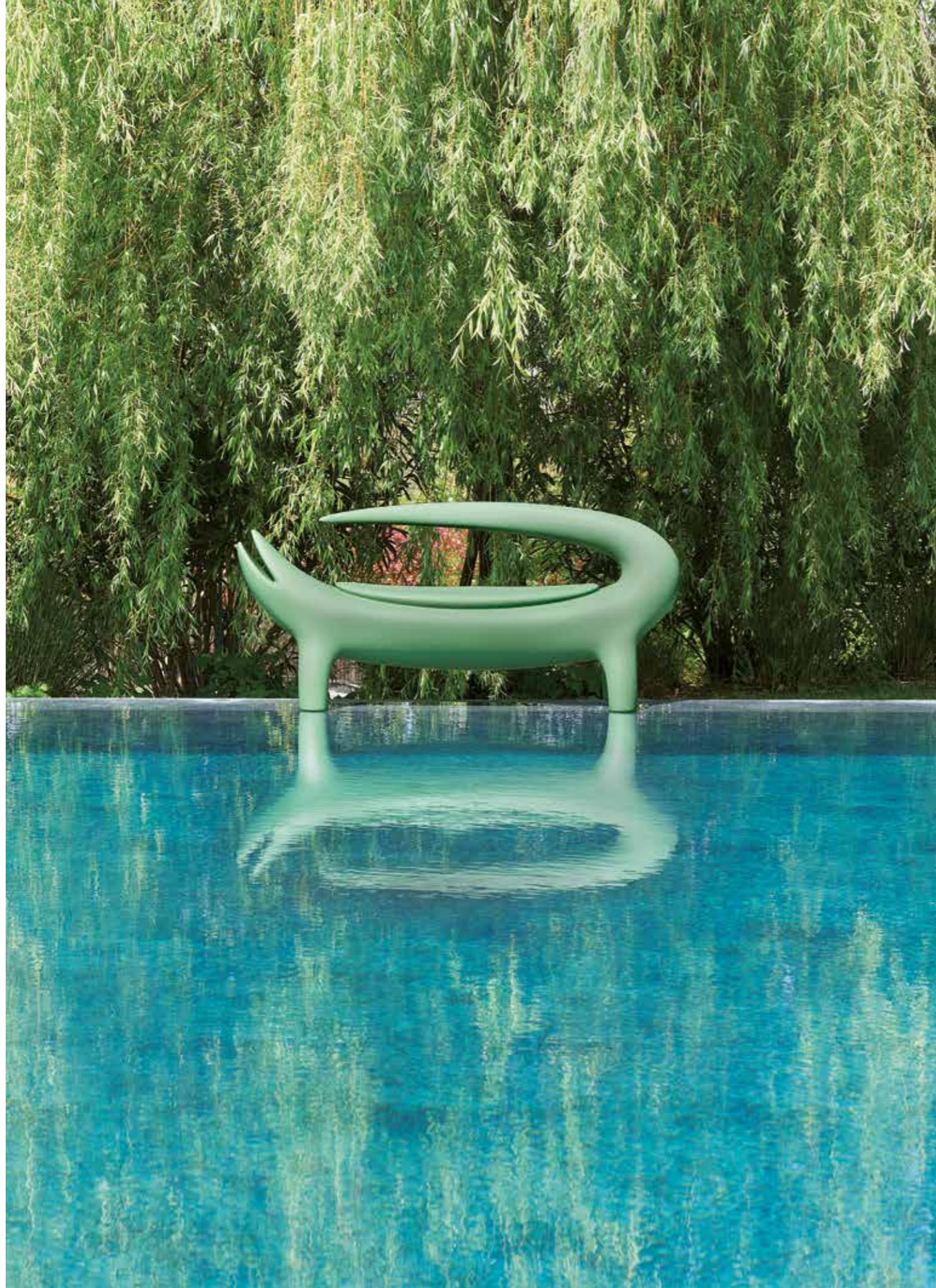

"Kroko è allo stesso tempo un oggetto industriale e una scultura, con richiami alla Natura e all'arte contemporanea, grazie alla sua forma accennata ma anche inconfondibile".

*Marcantonio*



Green Design  
Award 2022



## AFRIKA COLLECTION

categoria poltrona, panca, sgabello, vaso,  
lampada da terra  
materiali polietilene

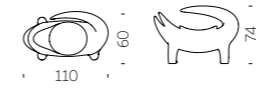

KROKO

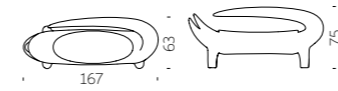

BIG KROKO

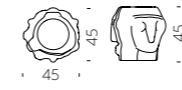

THREEBÙ

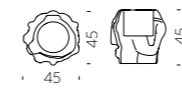

THREEBÙ POT

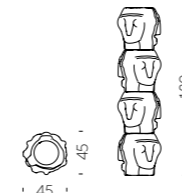

THREEBÙ TOTEM



# OTTOCENTO COLLECTION



Design  
PAOLA NAVONE - OTTO STUDIO

Collection  
OTTOCENTO SIZE M  
OTTOCENTO SIZE L  
OTTOCENTO MINI SIZE M  
OTTOCENTO MINI SIZE L  
OTTOCENTO UP



Good Design  
Award 2019

"Ispirandosi alle forme del Neoclassicismo, la purezza della materia è legata alla classicità delle forme, che ricordano il lusso del marmo e l'eleganza dei colori scuri".

50 Paola Navone







**OTTOCENTO COLLECTION**

categoria **tavolo, tavolino**  
materiali **polietilene,**  
**Piano HPL**



OTTOCENTO SIZE M

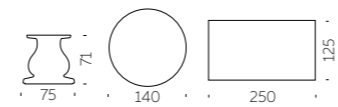

OTTOCENTO SIZE L

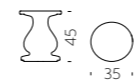

OTTOCENTO MINI SIZE M

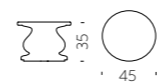

OTTOCENTO MINI SIZE L



Ottozero è un tavolo da interno ed esterno disponibile in due misure di base in polietilene, abbinabili a diverse forme e finiture piani HPL. Grazie alla collaborazione tra il designer e il reparto produttivo SLIDE, ogni tavolo è un pezzo unico.

# OTTOCENTO UP



Design  
PAOLA NAVONE - OTTO STUDIO

categoria tavolo alto  
materiali polietilene,  
Piano HPL

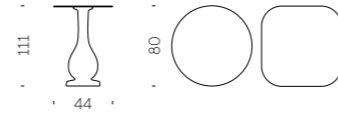

Ispirata al movimento artistico del Neoclassicismo del XIX secolo, Ottocento Up è la terza creazione della collezione di tavoli disegnata da Paola Navone OTTO Studio. Ottocento Up è un tavolo alto, ideale da abbinare allo sgabello Ribbs Up della stessa collezione, che ricorda le raffinate colonne neoclassiche ed è completato da un top in HPL con texture e finiture naturali come gli altri modelli della collezione.



# RIBS COLLECTION



Design  
PAOLA NAVONE - OTTO STUDIO

Collection  
RIBS  
RIBS UP

## RIBS COLLECTION

categoria Poltrona, sgabello alto  
materiale polietilene,  
telaio in acciaio



RIBS



Ribs e Ribs Up, con il loro design amichevole e familiare, hanno forme organiche ma un'anima pop forte e contemporanea. La loro essenziale eleganza della struttura si sposa perfettamente con i volumi tipici dello stampaggio rotazionale.



# RIBS UP

Design  
PAOLA NAVONE - OTTO STUDIO

categoria sgabello alto  
materiali polietilene,  
telaio in acciaio

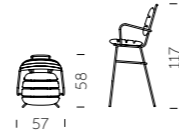

RIBS UP





# MARA COLLECTION



Design  
LORENZA BOZZOLI

Collection  
MARA  
MARA SOFA  
MARA POUF  
MARA LOW TABLE



“La pelle intrecciata prende vita in tutta la texture della struttura della collezione Mara per riprodurre anche sulla materia plastica gli intrecci imperfetti e tattili tipici della lavorazione manuale della pelle. La texture unica si unisce ai morbidi cuscini in tessuto idrorepellente e adatti all’uso outdoor”.



Good Design  
Award 2019





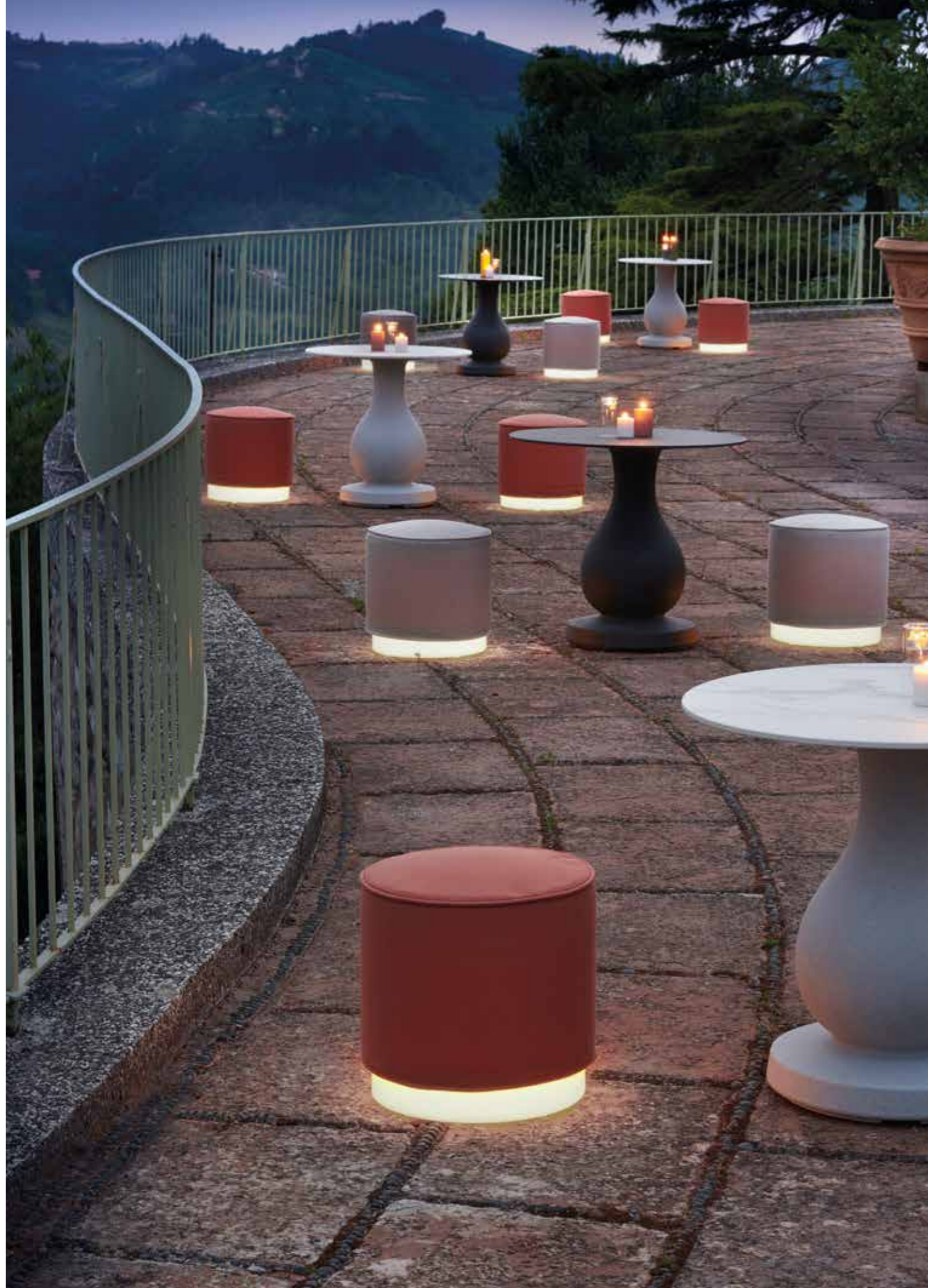

**MARA COLLECTION**

categoria Poltrona, divano, pouf, tavolino  
 materiali Polietilene, cuscini in tessuto (sedute)  
 ferro zincato, piano HPL (tavolino)

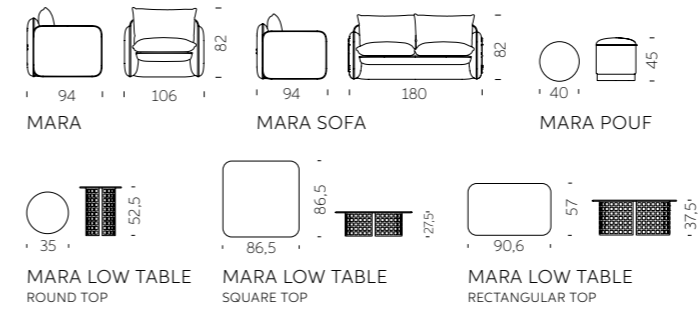

# LOW LITA COLLECTION



Design  
PAOLA NAVONE - OTTO STUDIO

Collection  
LOW LITA  
LOW LITA LOVE  
LOW LITA LOUNGE  
LOW LITA TABLE

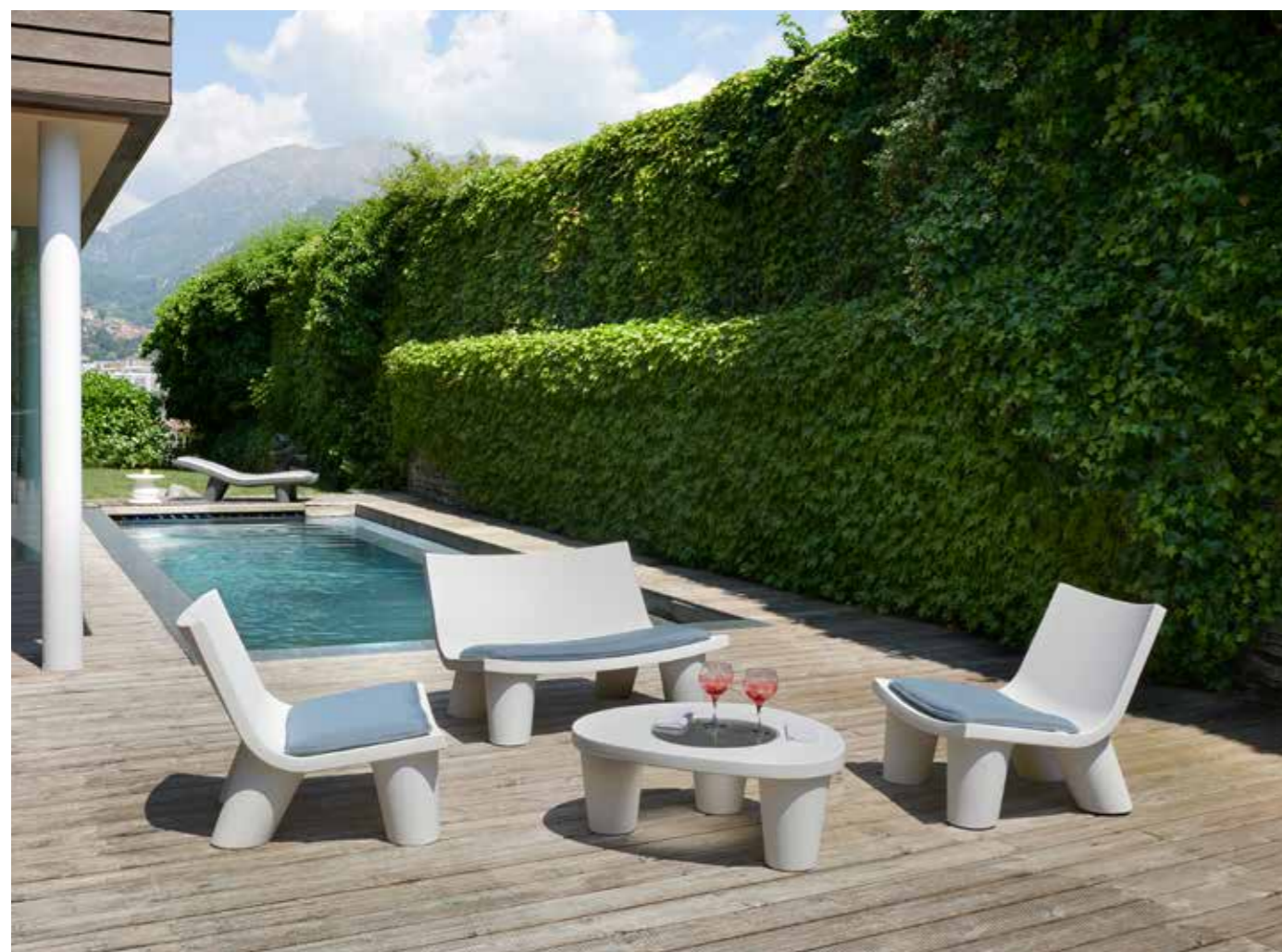

“Questa collezione è dedicata al piacere del relax sia outdoor che indoor, sembra informale, divertente e simpatica. La collezione Low Lita racconta storie di mondi diversi che “si mescolano” con gioia”.





**LOW LITA COLLECTION**

categoria poltrona, chaise longue, divano, tavolino  
materiali polietilene, cuscini in tessuto

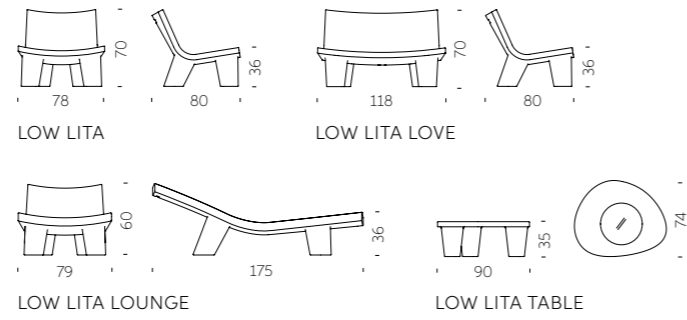

“Low Lita può ricordare una seduta in stile africano di un paese esotico. Inaspettatamente, diventa qualcosa di diverso ma anche contemporaneo, grazie alla sua materia e alla tecnica utilizzata per realizzarlo”.

Paola Navone





#### ANNIVERSARY EDITION

Celebriamo l'iconica Low Lita con una nuova sfumatura, nata dal perfetto connubio tra l'incredibile creatività di Paola Navone e la profonda conoscenza di Slide nella lavorazione delle materie plastiche.

La collezione Low Lita Anniversary non è un'edizione speciale, ma è unica: le sue sfumature in bianco e nero sono il risultato della lavorazione artigianale dello stampaggio rotazionale; queste sfumature non sono replicabili così da personalizzare ogni prodotto.



# QUEEN OF LOVE



Design  
MORO & PIGATTI

categoria poltrona  
materiale polietilene



“La collezione Design of Love è una scatola di idee ed emozioni che nascono dalla semplicità di un materiale unico: il polietilene lineare riciclabile. La collezione è completamente Made in Italy e ha portato un tocco di freschezza e un approccio innovativo al mondo del design reinterpretando i mobili barocchi in chiave Pop”.





# LITTLE PRINCE OF LOVE



Design  
MORO & PIGATTI

categoria **pouf**  
materiale **polietilene**

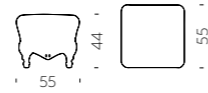

LITTLE PRINCE OF LOVE / MORO & PIGATTI

WE LOVE FURNITURE

# LITTLE QUEEN OF LOVE



Design  
MORO & PIGATTI

categoria **poltroncina per bambini**  
materiale **polietilene**



Little Queen of Love è il modello più piccolo dell'iconica poltrona Queen of Love. Lo stile barocco delle sue forme e lo stile pop del polietilene fanno di Little Queen of Love una piccola star in ogni ambiente che occupa, sia per il contract che per la casa.



LITTLE QUEEN OF LOVE / MORO & PIGATTI

WE LOVE FURNITURE



Design  
MARTINELLI VENEZIA STUDIO

categoria lettino prendisole  
materiali polietilene,  
cuscini in tessuto

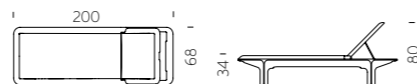

Il perfetto equilibrio tra forme morbide, tipiche delle creazioni ottenute mediante stampaggio rotazionale, e spessori sottili, che consentono di ridurre il peso fisico e percettivo di un oggetto di grandi dimensioni. Elegante e accogliente, grazie allo schienale regolabile in diverse inclinazioni, Ponente può essere completato con un comodo cuscino in morbido tessuto per esterno.



# RAP COLLECTION



Design  
KARIM RASHID

Collection  
RAP CHAIR  
RAP



Ideale per creare angoli interni o esterni indimenticabili, la collezione Rap è una calamita con il suo design minimale ma insolito. La forma dello schienale abbraccia chi ci si siede. La collezione Rap dona comfort, relax e un senso di protezione che ti permettono di goderti un momento incantevole.



**RAP COLLECTION**

categoria poltrona, divano  
materiali polietilene, poliuretano morbido (cuscino)

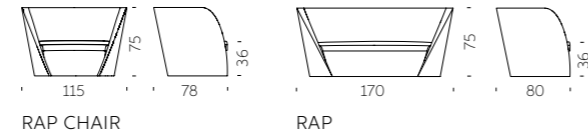

# KAMI COLLECTION



Design  
MARC SADLER

Collection  
KAMI ICHI  
KAMI SAN  
KAMI YON  
KAMI NI



“Il nome della collezione trae ispirazione dall'antica arte giapponese di piegare le carte. Le forme tracciate da linee e bisettrici caratterizzano la poltrona e il divano, così come le sedute con il relativo tavolino”.



# BLOS COLLECTION



Design  
**KARIM RASHID**

Collection  
**BLOS**  
**BLOSSY**  
**BLOS LOW TABLE**  
**BLOS POT**

## BLOS COLLECTION

categoria **poltrona, divano**  
materiale **polietilene**

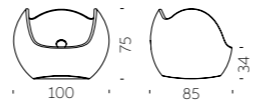

BLOS

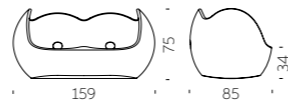

BLOSSY

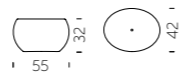

BLOS LOW TABLE



BLOS POT



“Lavoro sempre con i punti di forza di un cliente. I punti di forza di Slide risiedono nella loro gioia per la forma e nella padronanza dello stampaggio rotazionale. La collezione Blos nasce da quella personalità gregaria ed espansiva. Le forme rotonde a bulbo avvolgono chi è seduto e si dondola dolcemente creando una positiva sensazione di abbraccio”.



# CHUBBY COLLECTION



Design  
MARCEL WANDERS

Collection  
**CHUBBY**  
CHUBBY LOW  
CHUBBY SIDE TABLE

## CHUBBY COLLECTION

categoria poltrona lounge,  
poggiapiedi, tavolino  
materiali polietilene,  
piano in vetro (tavolino)



CHUBBY



CHUBBY LOW



CHUBBY SIDE TABLE



*“Chubby è stata progettata come una reinterpretazione plastica della Crochet Chair, una poltrona composta da fibra lavorata all’uncinetto che è stata indurita con resina epossidica e progettata in edizione limitata. La struttura aperta e la leggerezza della sedia creavano un bel contrasto”.*

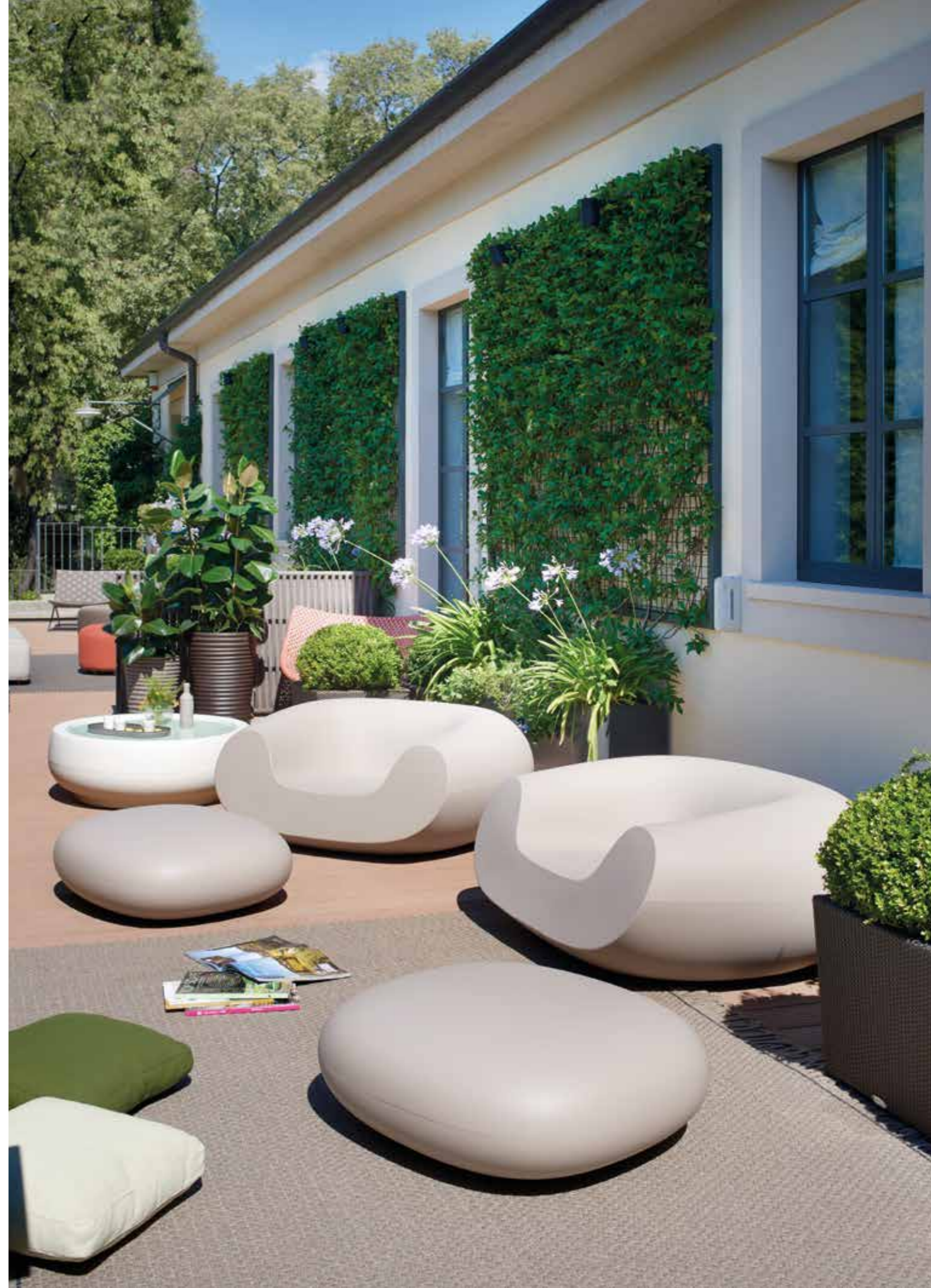

Design  
BEDINI, MARZANO, SETTIMELLI

categoria **divano**  
materiali **polietilene,**  
cuscini in **tessuto/ecopelle**

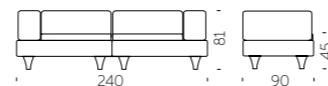

Come un classico divano lounge del XIX secolo, HappyLife ha tutte le caratteristiche di comfort e stabilità. A seconda delle esigenze può essere un utile piano piano o un comodo divano, grazie all'aggiunta di cuscini imbottiti disponibili in ecopelle o tessuto, entrambi impermeabili per uso esterno.





# GELÉE COLLECTION



Design  
ROBERTO PAOLI

Collection  
GELÉE  
GELÉE GRAND  
GELÉE LOUNGE



"Ispirandomi alle gelatine ho disegnato Gelée, un pouf morbido e piacevole al tatto, che trasforma un prodotto familiare in qualcos'altro, inserito in un contesto diverso, realizzato in nuove dimensioni. Il risultato è una seduta confortevole, la cui forma e colore stimola immediatamente il tempo libero, la voglia di toccare e di testarne il comfort".



*Gelée Lounge,  
Good Design  
Award 2018*

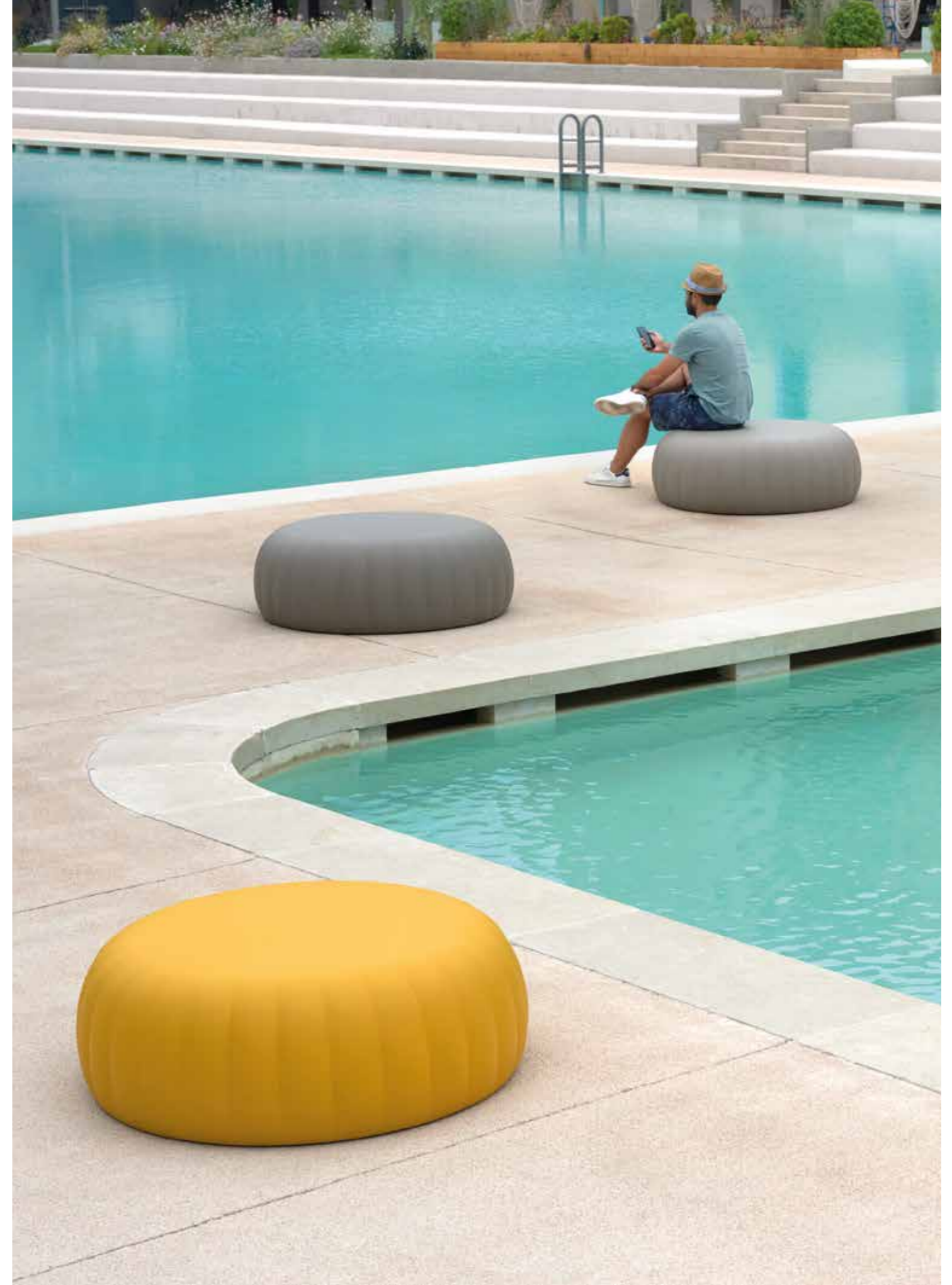



### GELÉE COLLECTION

categoria pouf morbido, poltrona morbida  
materiale poliuretano morbido

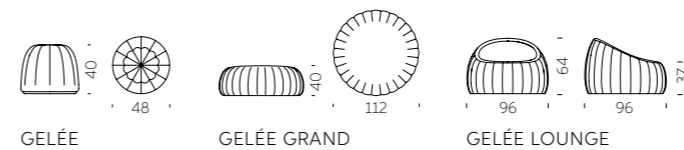

# ED + ZOE



Design  
GUGLIELMO BERCHICCI

Il tavolo Ed è il mix perfetto tra forme e materiali diversi: la sua base conica è in polietilene e il piano rotondo in vetro temperato. La sua anima gemella è Zoe, una sedia sinuosa ed elegante. Entrambi possono dare un tocco magico nella loro versione luminosa.

categoria **tavolo**  
materiali **polietilene,**  
**piano in vetro temperato**

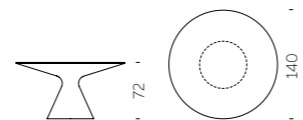

categoria **sedia**  
materiale **polietilene**

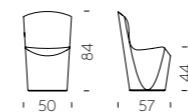

# FURNITURE

## YOU MAY ALSO LIKE



### TAO

design GUGLIELMO BERCHICCI  
 categoria **tavolino**  
 materiali **polietilene,**  
**piano in vetro**

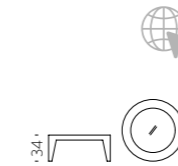

### SLOTH

design KARIM RASHID  
 categoria **tavolino**  
 materiale **poliuretano**



### GEAR

design ANASTASIA IVANYUK  
 categoria **sgabello, tavolino**  
 materiale **polietilene**

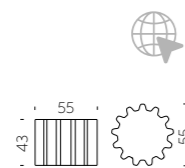

### DOUBLE U

design KAZUKO OKAMOTO  
 categoria **sgabello**  
 materiale **polietilene**

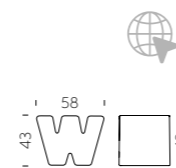

### AMORE TABLE

design GIÒ COLONNA ROMANO  
 categoria **tavolino**  
 materiali **polietilene,**  
**piano in vetro**

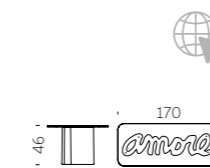

### TEA TIME

design GIANNI ARNAUDO  
 categoria **tavolino**  
 materiali **polietilene,**  
**nr.4 ruote**

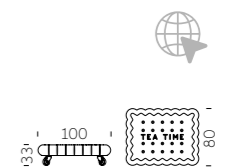

### CUBO POUF

design SLIDE STUDIO  
 categoria **sgabello, tavolino**  
 materiale **polietilene**

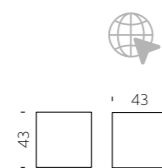

### TOY

design PROSPERO RASULO  
 categoria **tavolino**  
 materiale **polietilene**

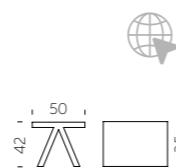

### TARTA + TARTA LOW TABLE

design ROBERTO PAOLI  
 categoria **poltroncina + tavolino**  
 materiali **poliuretano,**  
**gambe in faggio**



### TIC TAC

design MARCO ACERBIS  
 categoria **chaise longue**  
 materiale **polietilene**

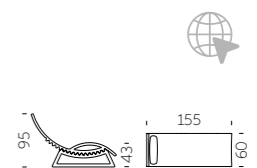

FURNITURE YOU MAY ALSO LIKE

FURNITURE YOU MAY ALSO LIKE

*We Love*  
LIGHTS



# BANANA LEAF



Design  
MARCANTONIO



Rigogliosa, di grandi dimensioni, dal design accennato ma inconfondibile: la sua forma stilizzata richiama le grandi foglie di banano, sotto qui riposarsi all'ombra programmando, magari, la prossima vacanza. Può essere usata singolarmente oppure in infinite possibilità di composizione. Banana Leaf è disponibile anche come applique o come complemento decorativo colorato e non luminoso.

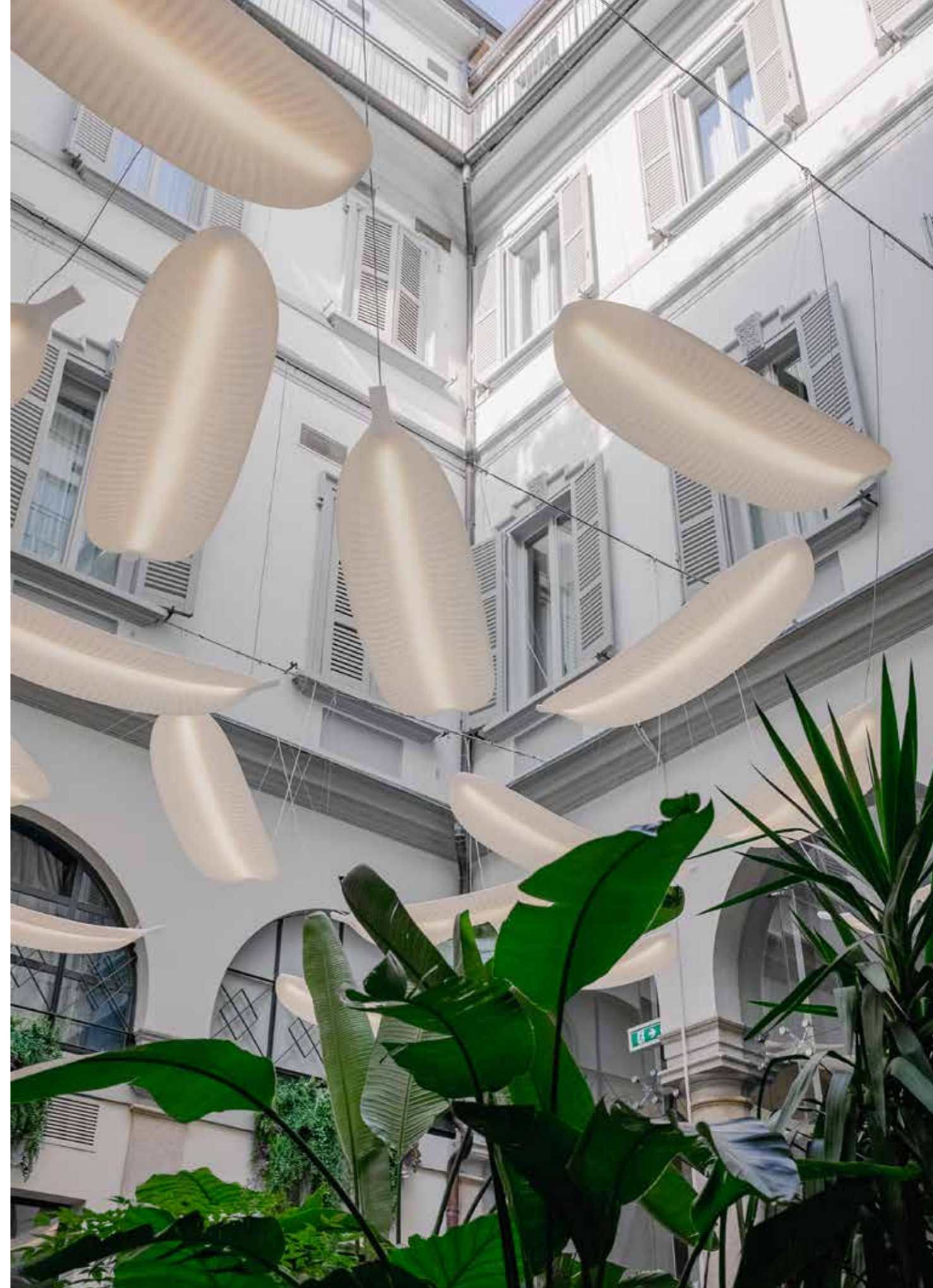



categoria lampada a  
sospensione/pavimento  
materiali polietilene,  
metallo verniciato

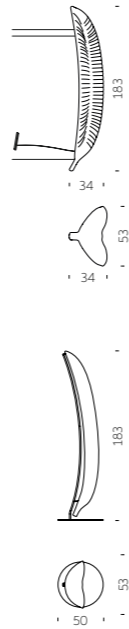

Design  
ADRIANA LOHMANN

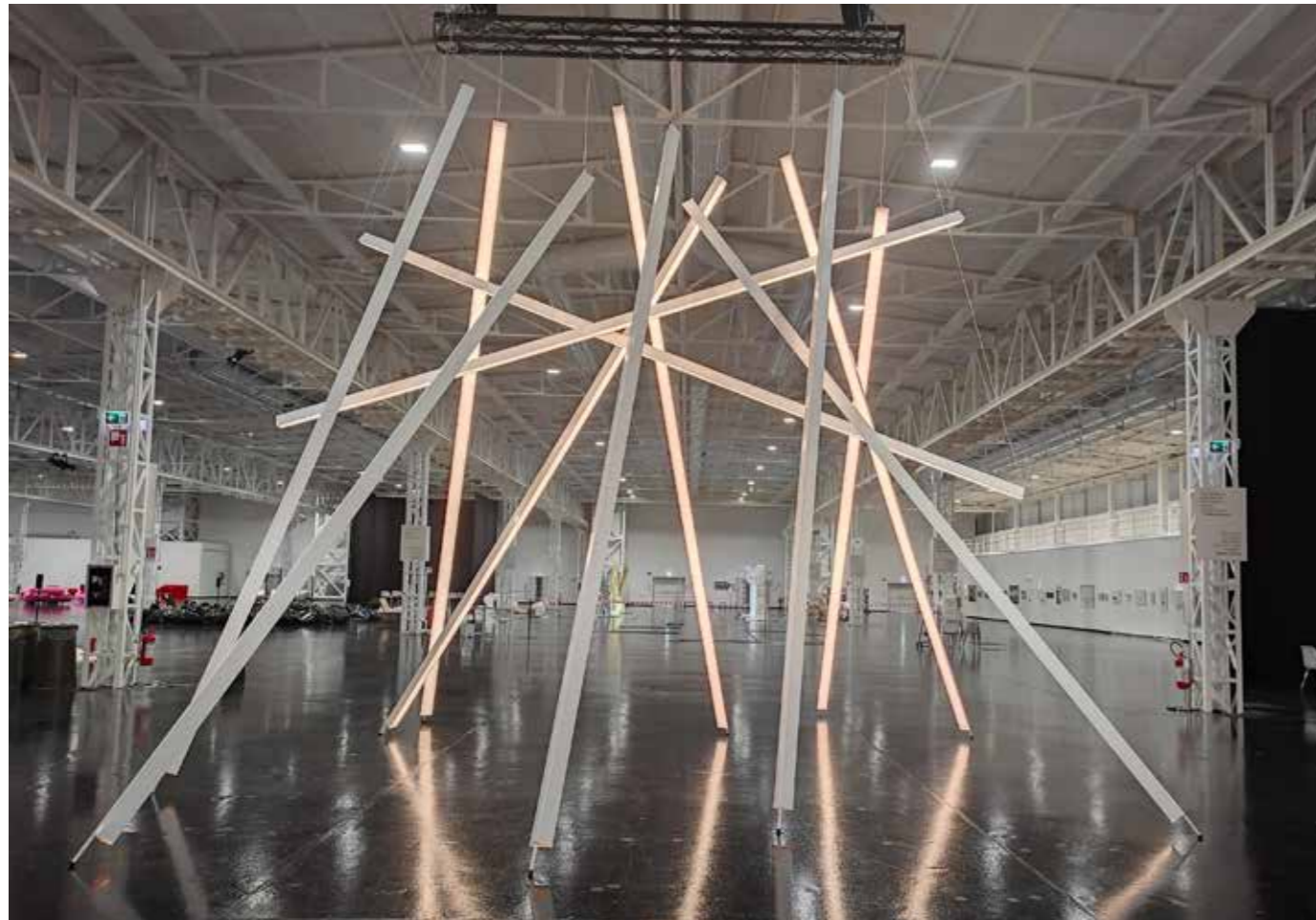

Diffonde una luce morbida e di alta qualità per garantire un piacevole flusso luminoso, diretto o indiretto, un eccellente comfort visivo e una naturale brillantezza dei colori. Slim è disponibile in diverse lunghezze, per adattarsi in ogni ambiente, ed è disponibile anche nella versione a parete, Slim Applique.





categoria lampada a sospensione/  
parete/soffitto  
materiali plexiglass, alluminio

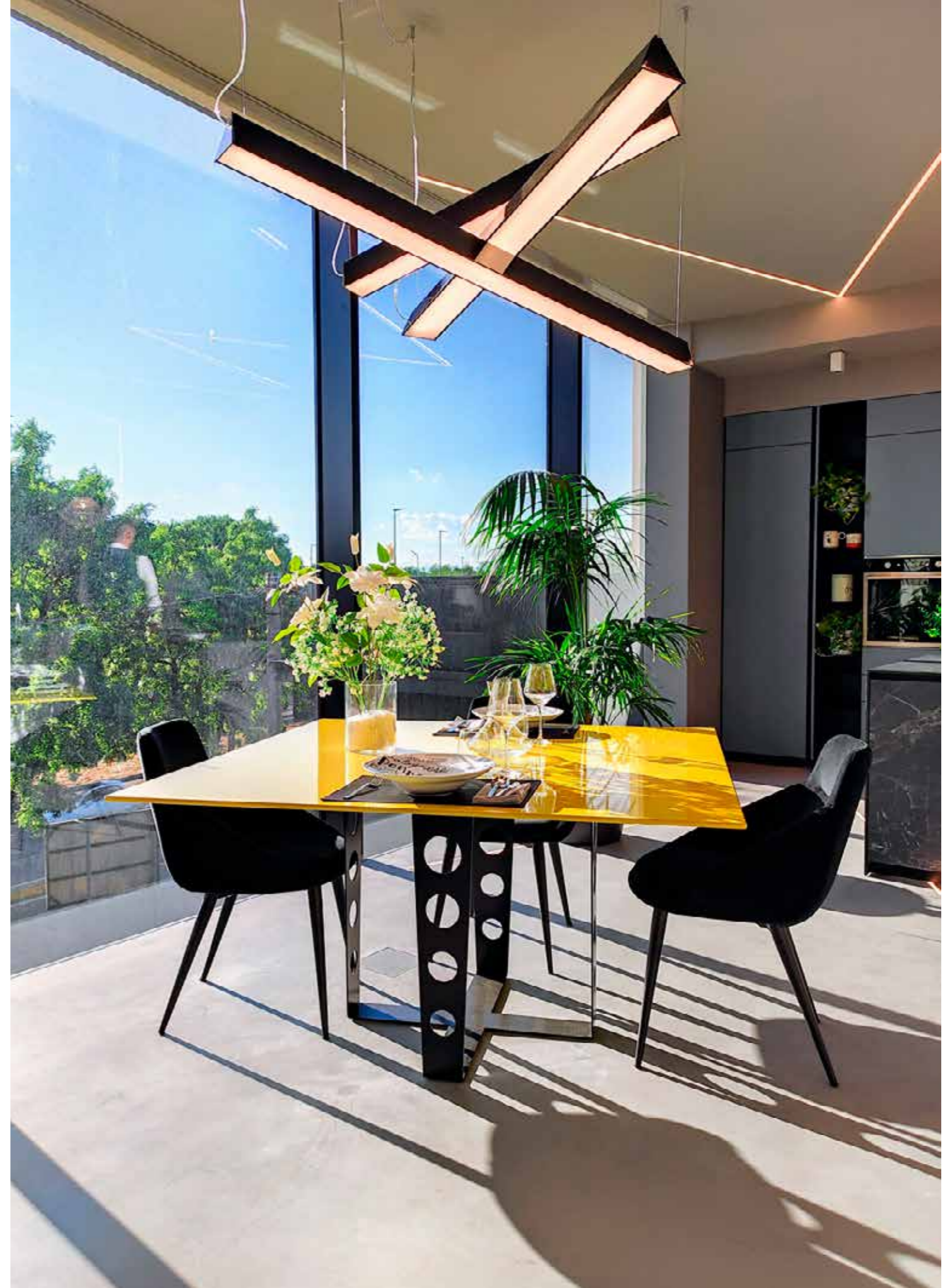
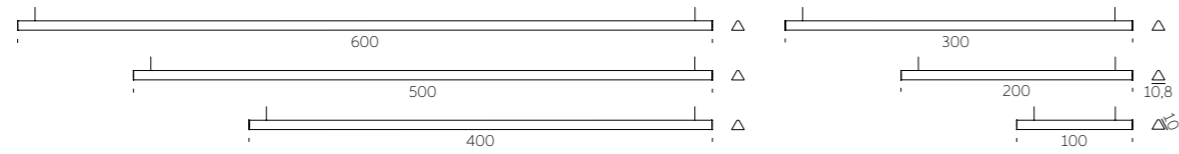

# STILETTO COLLECTION



Design  
ROBERTO PAOLI

Collection  
STILETTO X  
STILETTO Y  
STILETTO APPLIQUE  
STILETTO SHARD



Stiletto è una lampada a sospensione dalla linea essenziale, ideale per ambienti contemporanei e indoor che richiedono un'illuminazione scenografica. Disponibile in due diverse dimensioni, sia con orientamento verticale che orizzontale.

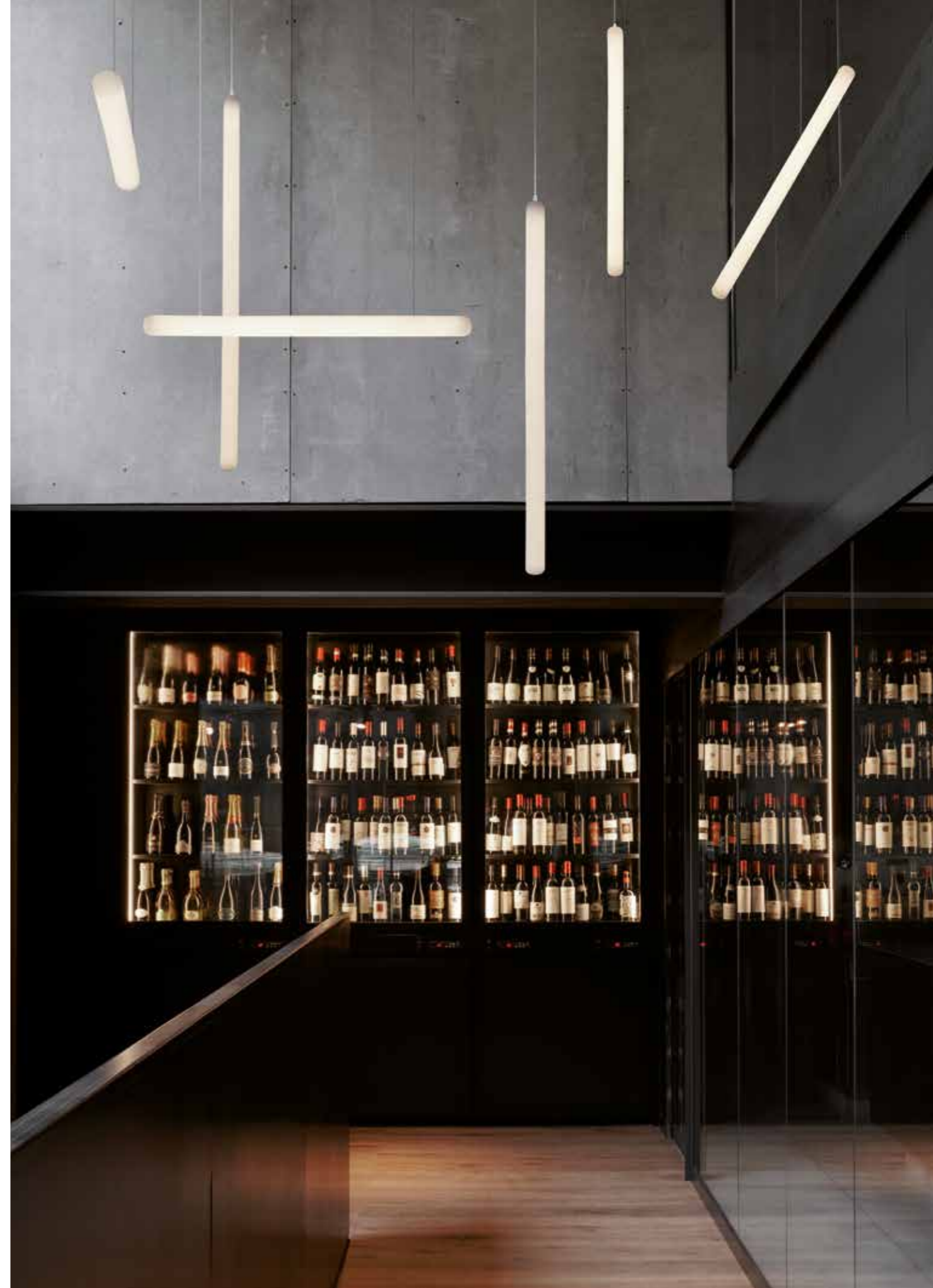



**STILETTO COLLECTION**

categoria lampada a sospensione/ parete/soffitto  
materiale polietilene

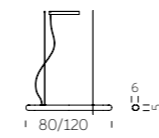

STILETTO X

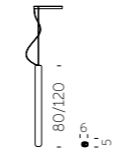

STILETTO Y

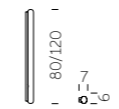

STILETTO APPLIQUE

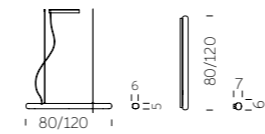

STILETTO SHARD





Design  
ROBERTO PAOLI

categoria lampada a sospensione/  
parete/soffitto  
materiale polietilene



Il cerchio perfetto esiste e Roberto Paoli lo ha realizzato in polietilene. Giotto è un anello luminoso sospeso con tre diverse temperature di illuminazione a LED, quindi è perfetto per ogni uso: casa, hospitality o spazio di lavoro.





Giotto è una lampada dalla geometria essenziale che può essere utilizzata singolarmente o in innumerevoli composizioni. La combinazione di più lampade a sospensione Giotto può illuminare grandi spazi dalla forte personalità. Disponibile anche nella versione lampada da parete/soffitto.



# GLOBO COLLECTION



Design  
SLIDE STUDIO

Collection  
GLOBO  
GLOBO HANGING  
GLOBO TIGE  
ACQUAGLOBO



La semplicità di una sfera luminosa in grado di creare atmosfere sorprendenti ed eleganti in ambienti interni ed esterni. La collezione Globo è una famiglia numerosa: è disponibile in diverse dimensioni da 25cm fino a 2m di diametro, e in diverse versioni come lampade da tavolo, terra, parete/soffitto e sospensione.

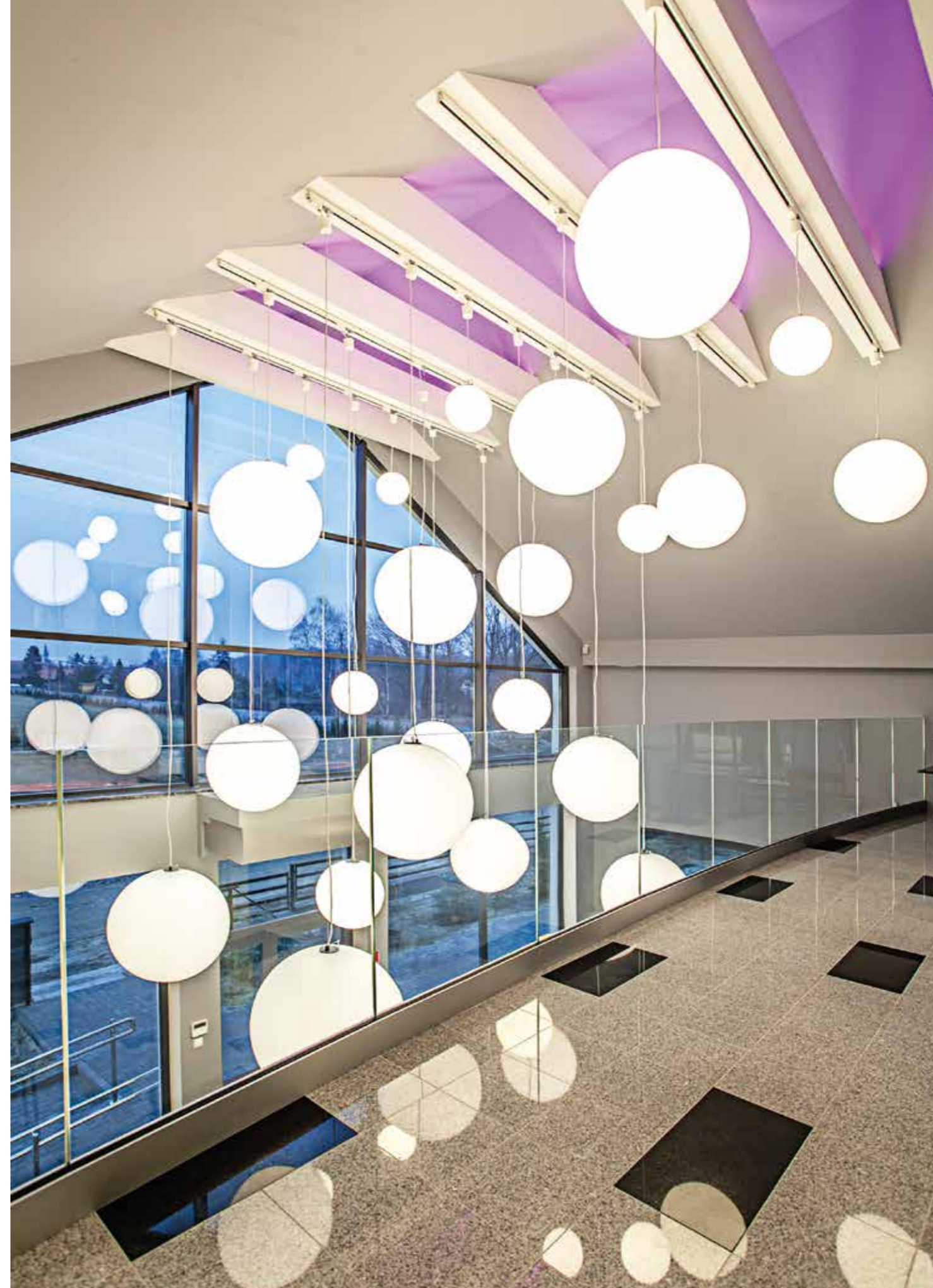



**GLOBO COLLECTION**

categoria lampada a terra/sospensione/soffitto/parete  
materiale polietilene

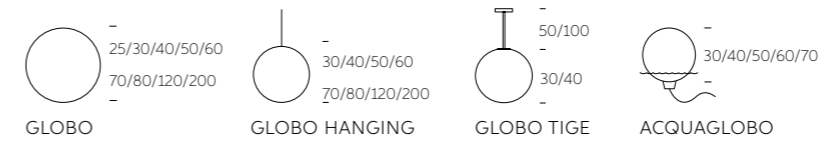

# MINERAL COLLECTION



Design  
SLIDE STUDIO

categoria lampada da tavolo/  
sospensione/soffitto  
materiale polietilene

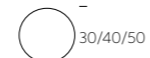

MINERAL

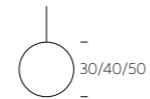

MINERAL HANGING

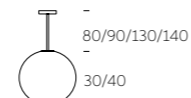

MINERAL TIGE

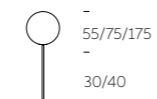

MINERAL STAND



Le lussuose finiture in marmo, con venature grigie e rosse, caratterizzano la collezione Mineral. La texture marmorizzata rendeva la luce delicata e accogliente nelle versioni da tavolo, da terra e sospesa. Per interni di classe, semplici ma allo stesso tempo indimenticabili.





# MURANO COLLECTION



Design  
SLIDE STUDIO

categoria lampada da tavolo/  
sospensione/soffitto  
materiale SAN



MURANO



MURANO HANGING

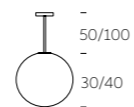

MURANO TIGE



Dall'antica tradizione dei maestri vetrai, Murano è una lampada a sospensione che, soprattutto, coniuga la produzione industriale in serie con le meravigliose imperfezioni della lavorazione artigianale. Con una speciale miscela di materiale plastico, Murano ha l'iridescenza del vetro e ogni pezzo è unico, grazie alla finitura manuale. La luce calda si irradia uniformemente grazie alla trasparenza del materiale.

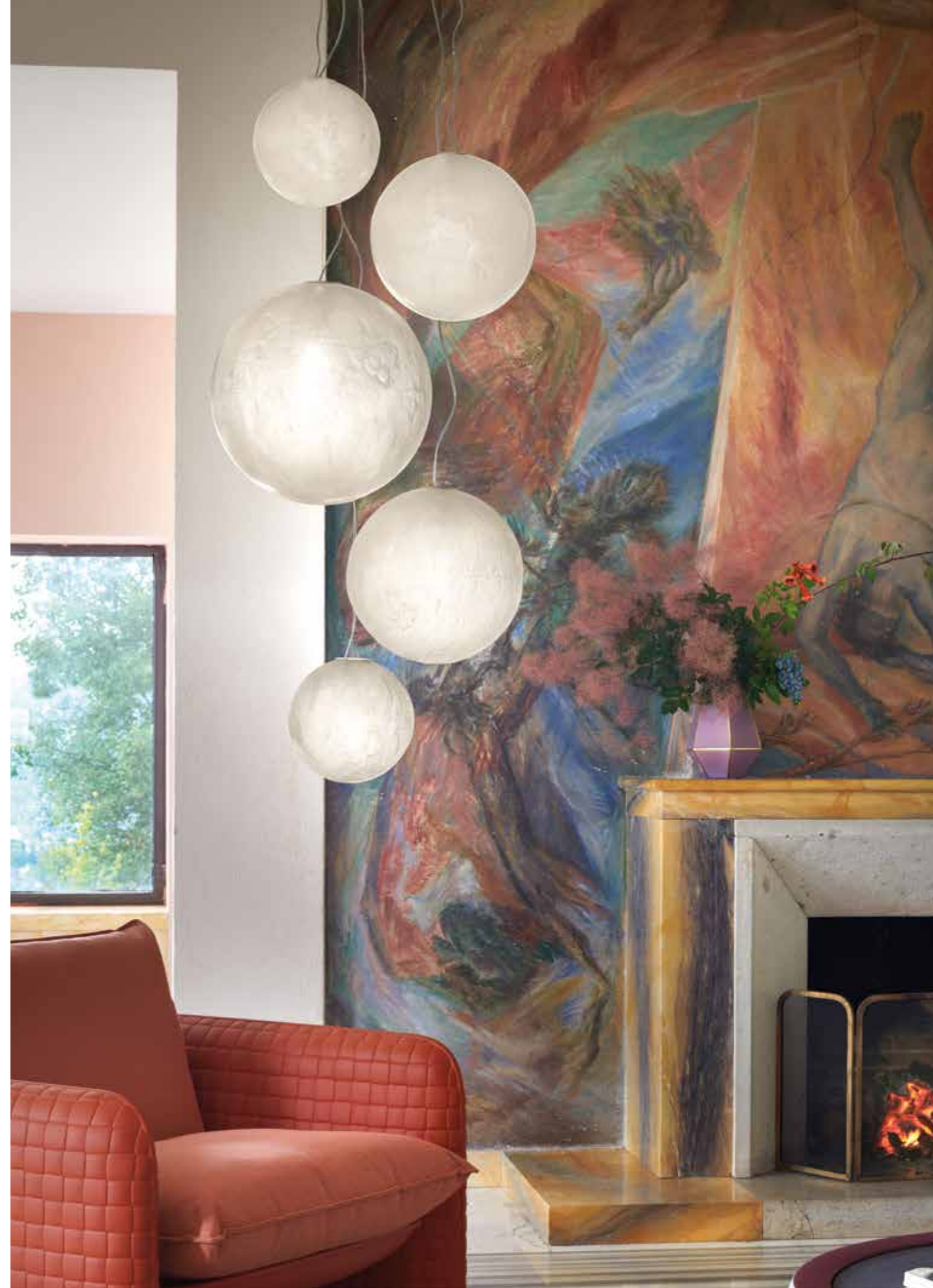

# CORDIALE LUMIÈRE



Design  
ROBERTO PAOLI

categoria lampada a sospensione  
materiali polietilene,  
coperture in ottone

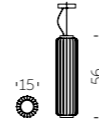

CORDIALE LUMIÈRE / ROBERTO PAOLI

WE LOVE LIGHTS

# CORDIALE APPLIQUE



Design  
ROBERTO PAOLI

categoria applique  
materiali polietilene,  
coperture in ottone

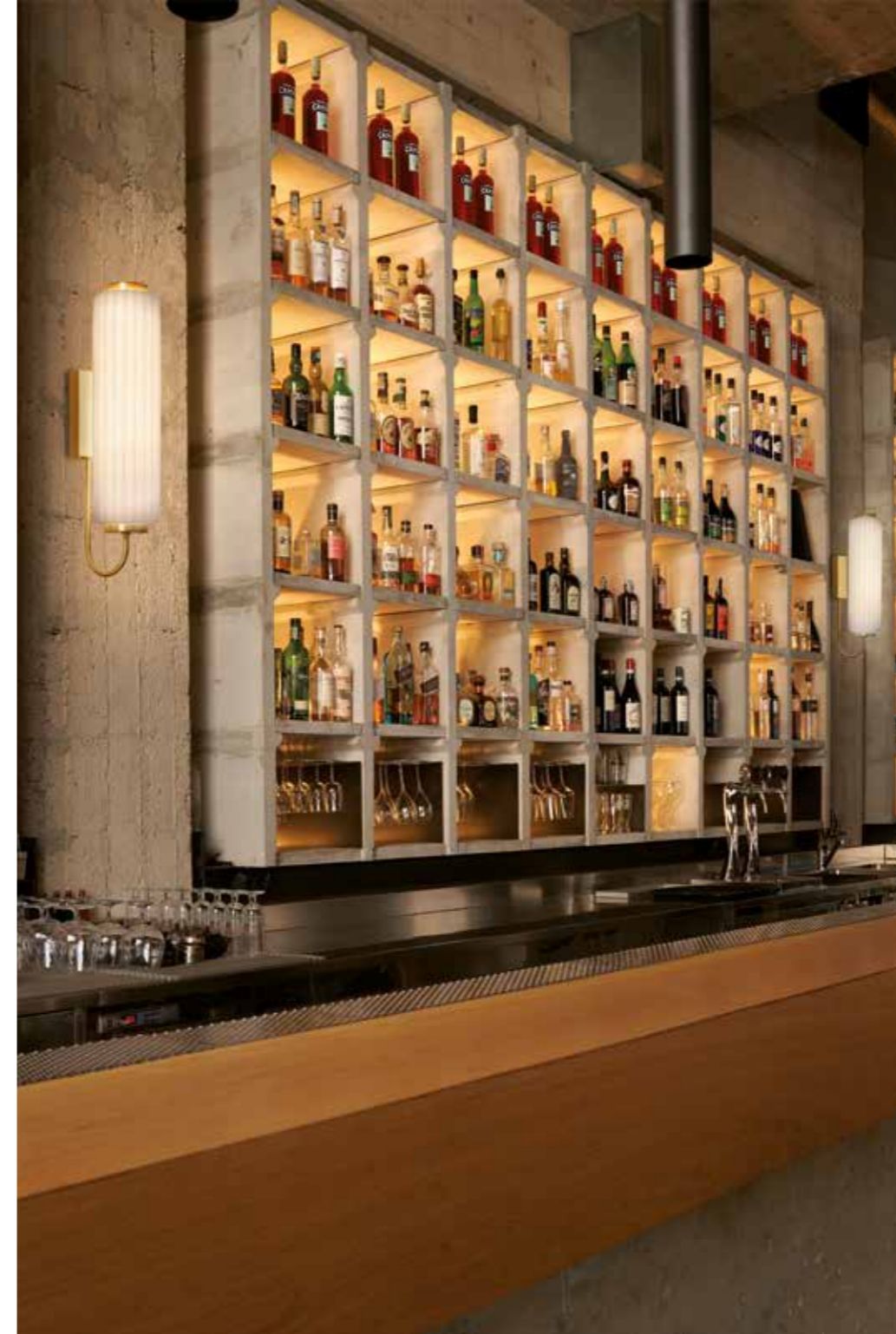
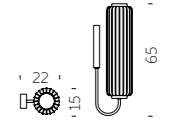

CORDIALE APPLIQUE / ROBERTO PAOLI

WE LOVE LIGHTS

# BALLOON

Balloon è il nostro nuovissimo palloncino luminoso dalla forma iconica, disponibile in tre dimensioni, per creare ambientazioni di grande impatto visivo, soprattutto combinando più Balloon insieme, per un effetto scenico ricercato e raffinato.

Design  
FUORILUOGO DESIGN

categoria lampada a sospensione  
materiale polietilene

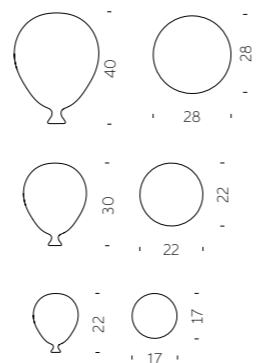

# FLUX COLLECTION



Design  
GIÒ COLONNA ROMANO

categoria lampada a sospensione/  
terra  
materiale metacrilato

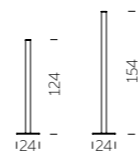

FLUX



FLUX HANGING

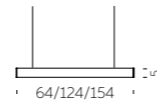

FLUX UP



“Tocco setoso, luce calda e un design essenziale. Flux è una famiglia di lampade discreta e contemporanea: la loro forma essenziale caratterizza sia la lampada a sospensione che la lampada da terra. Il metacrilato crea una texture dall'effetto setoso che ricopre tutta la superficie”.





Design  
**FABIO NOVEMBRE**  
 categoria lampada a sospensione/  
 parete  
 materiale polietilene

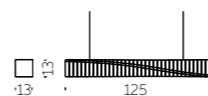

SPIN HANGING



SPIN WALL CIELING

“A volte è necessaria una rotazione per far vibrare una forma pura. La lampada a sospensione/parete Spin nasce dalla torsione di un elemento parallelepipedo a base quadrata. La modularità permette di ottenere elementi lunghi e sinuosi che possono variare, in termini di composizione, in base al metodo di aggregazione”.

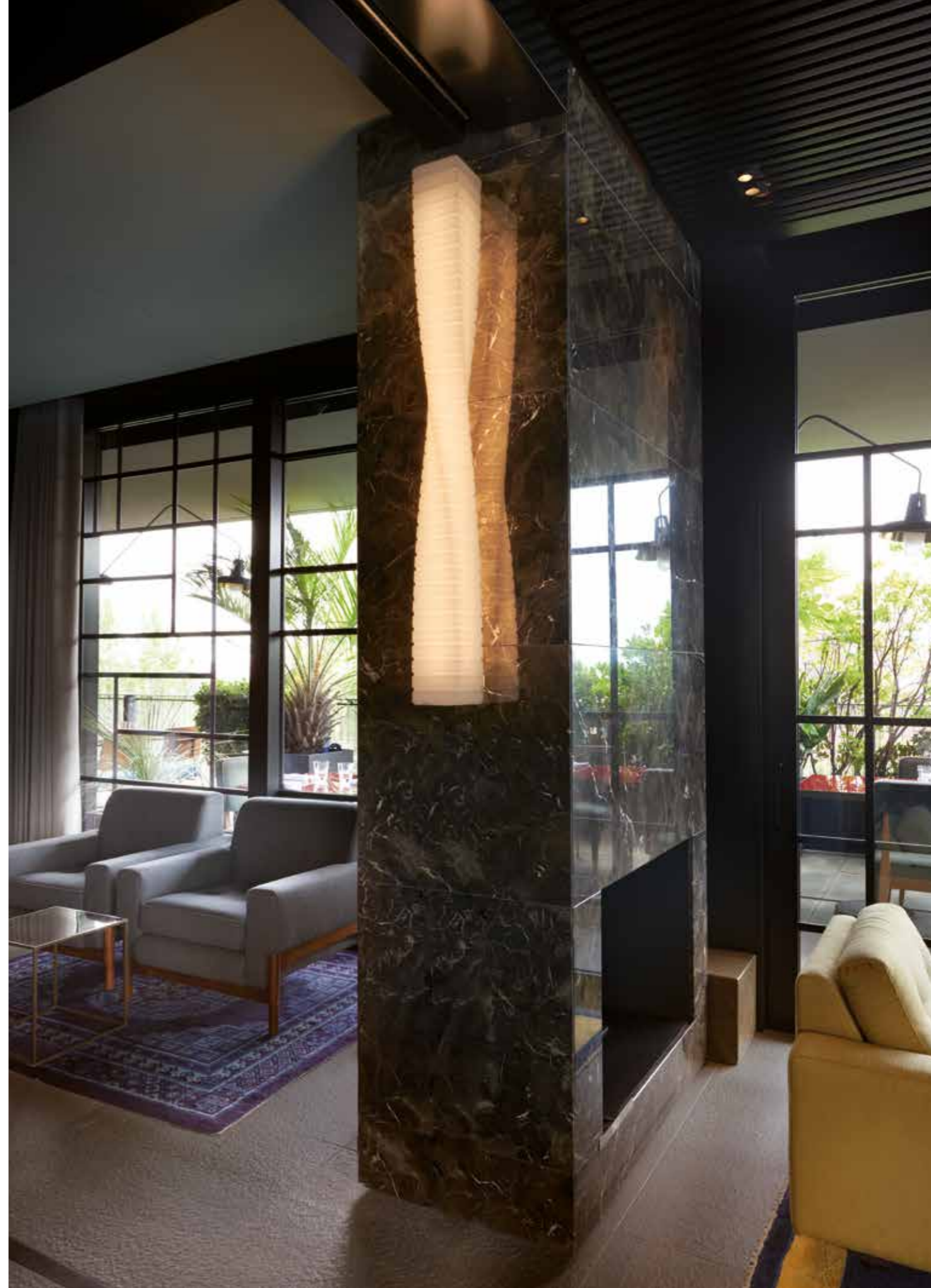

# PLUME

PLUME / GIÒ COLONNA ROMANO

Design  
GIÒ COLONNA ROMANO

categoria lampada a sospensione  
materiale vetroresina

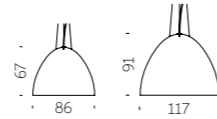

WE LOVE LIGHTS

# ELIOS

ELIOS / GIÒ COLONNA ROMANO

Design  
GIÒ COLONNA ROMANO

categoria lampada a sospensione  
materiale vetroresina

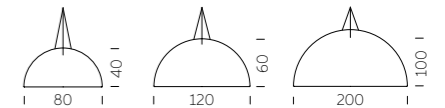

“Leggeri, essenziali e sottili: Elios e Plume nascono dalla continua ricerca della materia: la lavorazione della fibra di vetro crea una famiglia di lampade a sospensione che si arricchisce grazie al contrasto tra il lato esterno della lampada, in diversi colori, e la luminosità del lato interno”.

*Giò Colonna Romano*



WE LOVE LIGHTS

# CUPOLE

La lampada a sospensione Cupole ha una forma ordinaria ma dimensioni straordinarie. La sua forma a semisfera si adatta ad ogni ambiente indoor: Cupole può dare un tocco di forte personalità ad ogni ambiente anonimo. Disponibile in tre diverse dimensioni, dona un tocco giocoso nei colori standard, o per essere elegante e sofisticato nella versione laccata bicolore.

Design  
GIÒ COLONNA ROMANO

categoria lampada a sospensione  
materiale polietilene

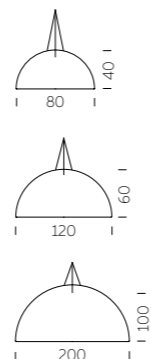

# DAME OF LOVE



Design  
MORO & PIGATTI

categoria lampada a sospensione  
materiale polietilene



DAME OF LOVE / MORO & PIGATTI

WE LOVE LIGHTS

# CROWN OF LOVE



Design  
MORO & PIGATTI

categoria lampada a sospensione  
materiale polietilene

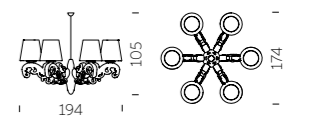

CROWN OF LOVE / MORO & PIGATTI

WE LOVE LIGHTS



# CORDIALINA

Design  
ROBERTO PAOLI

categoria lampada da tavolo  
materiali polietilene, ottone

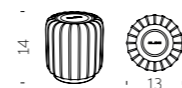

Cordialina è la lampada da tavolo con batteria ricaricabile che richiama lo stile Art Déco che ha ispirato l'intera collezione Cordiale, composta da banconi bar e lampade. Il design elegante, impreziosito da elementi in ottone, e la luce omogenea rendono Cordialina ideale per creare un centro tavola discreto e accogliente. Logo personalizzabile su richiesta

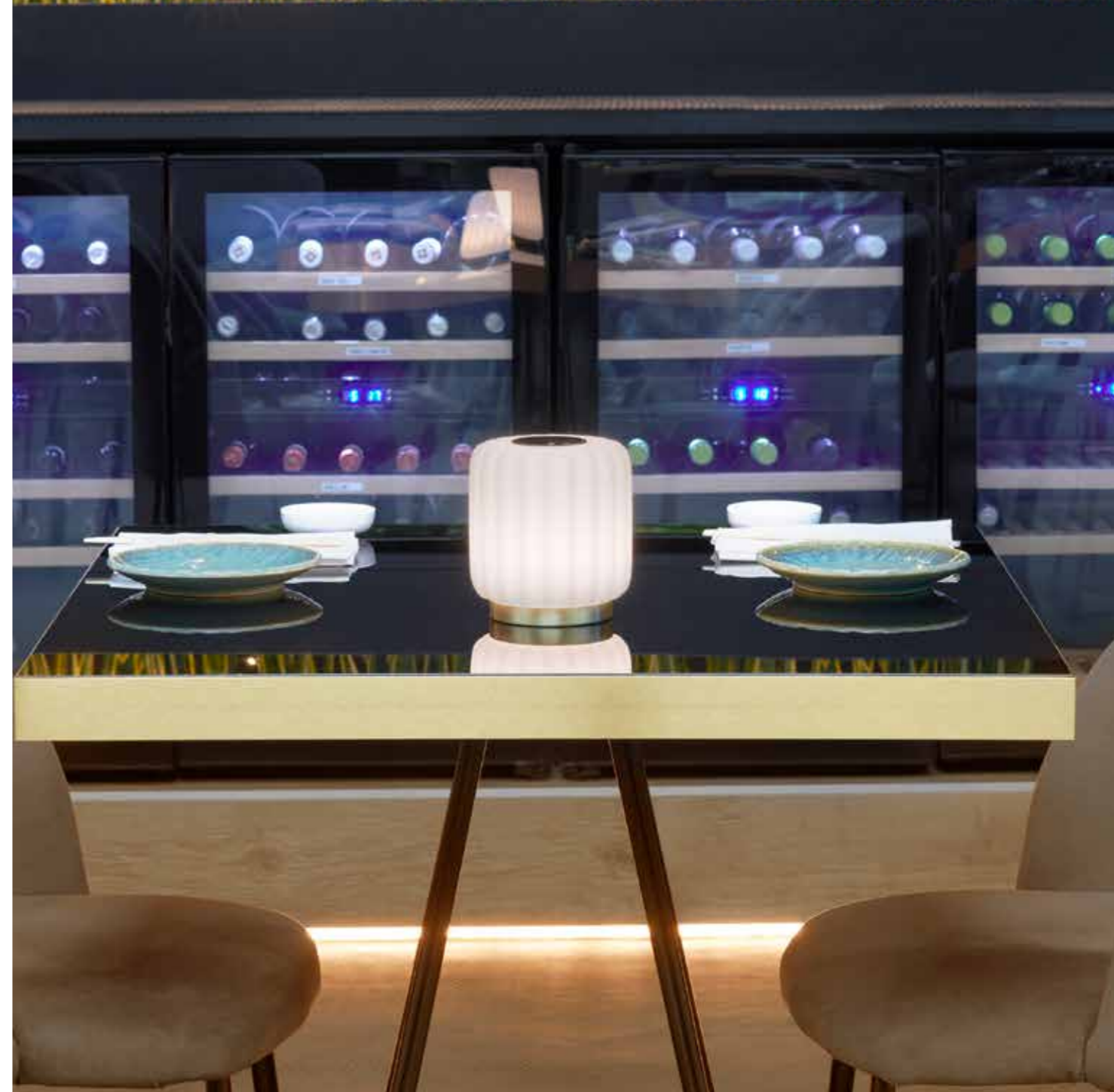

Design  
ANTONIO LANZILLO & PARTNERS

categoria lampada da tavolo  
materiali plexiglass  
base metallica

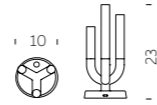

“Luna è una luce romantica, carica di emozione, che evoca scenari classici. Una lampada calda, poetica, dal cuore tecnologico: ricaricabile, dimmerabile, soft touch.”



# OTTOCENTO LAMP



Design  
PAOLA NAVONE - OTTO STUDIO

categoria lampada da terra  
materiale polietilene

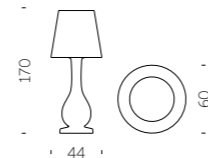

Con la sua raffinata base ispirata al movimento artistico del Neoclassicismo e il paralume ricco di dettagli arabeggianti, Ottocento Lamp è il nuovo articolo della collezione Ottocento creata da Paola Navone. La decennale collaborazione con la designer ha portato alla nascita della prima lampada da terra progettata per SLIDE, ideale per illuminare spazi interni ed esterni.



Design  
LORENZA BOZZOLI

categoria lampada da terra  
materiale polietilene

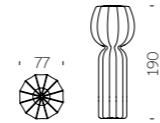

Good Design  
Award 2018

Ispirata alle forme semplici di fiori, ortaggi e bulbi, la lampada da terra Cucun si fonde perfettamente con la Natura che la circonda. Grazie alla sua forte presenza decorativa, è ideale per arredare sia ambienti domestici che commerciali, sia interni che esterni.

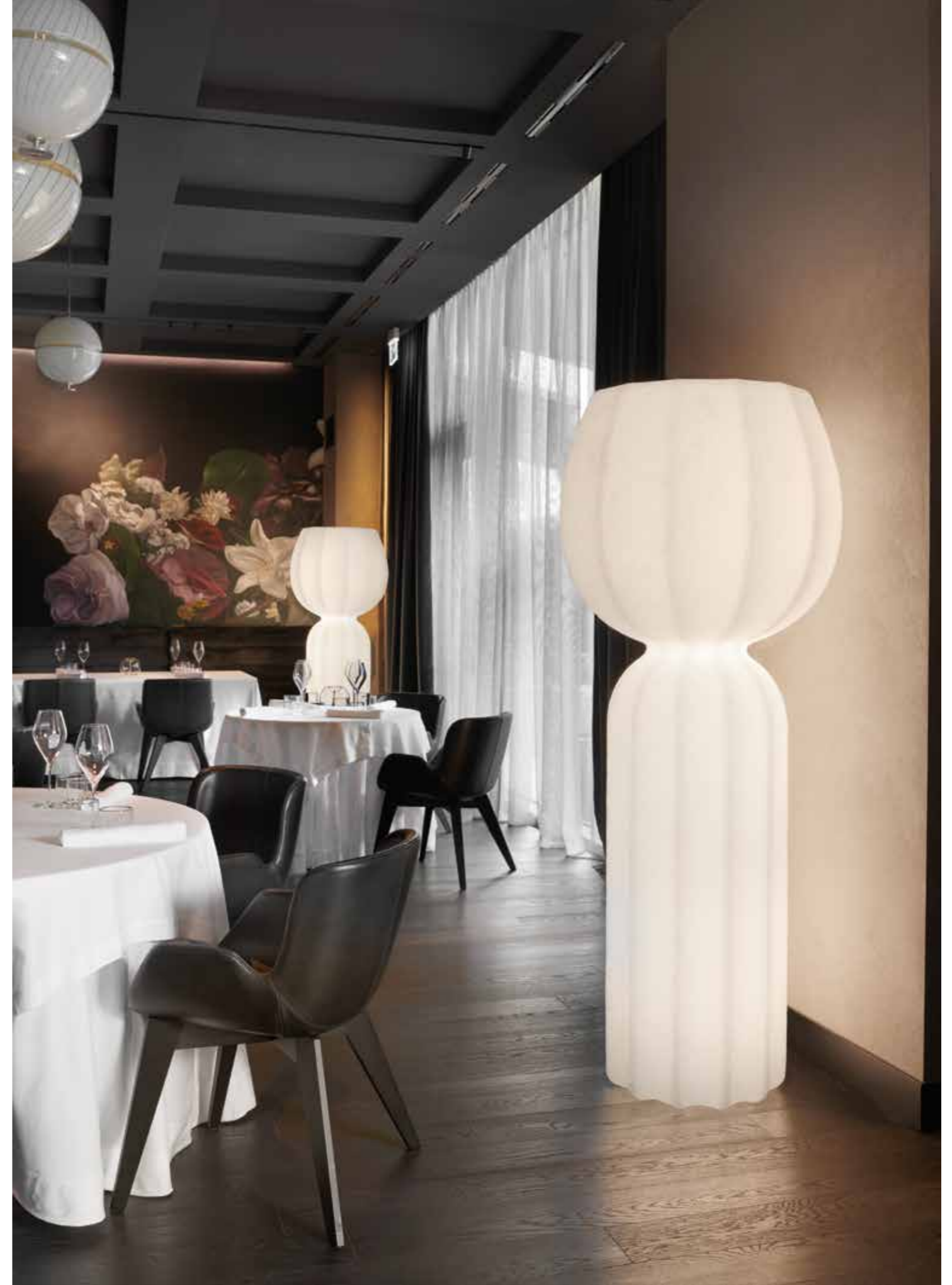



Design  
LORENZA BOZZOLI

categoria lampada da tavolo  
materiale polietilene

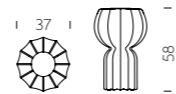

Un foglio di ispirazione antica carta giapponese, che ricopre l'intera superficie, crea effetti di luce soffusa. La particolare struttura, con le sue nervature, è un omaggio ad alcune icone del design italiano del secolo scorso. La lampada da tavolo Pupa è perfetta per atmosfere calde e raffinate e ambienti interni contemporanei.



Design  
SLIDE STUDIO

categoria lampada da terra  
materiale polietilene

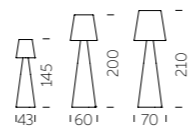

Il design lineare della collezione Pivot è il risultato del perfetto mix tra la forma conica della base e la forma classica del paralume. La caratteristica principale di Pivot è la texture del suo paralume, che ricorda il classico motivo arabesco: disponibile in tre diverse dimensioni.



# ALI BABA STEEL



Design  
SLIDE STUDIO

categoria lampada da terra  
materiali polietilene,  
metallo zincato

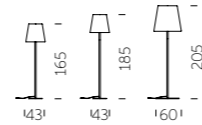

ALI BABA STEEL / SLIDE STUDIO

WE LOVE LIGHTS

# FIACCOLA ALI BABA



Design  
SLIDE STUDIO

categoria lampada da terra  
materiali polietilene,  
metallo zincato

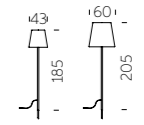

FIACCOLA ALI BABA / SLIDE STUDIO

WE LOVE LIGHTS

# ALI BABA WOOD



Design  
SLIDE STUDIO

categoria lampada da terra  
materiali polietilene,  
legno di faggio

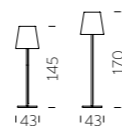

ALI BABA WOOD / SLIDE STUDIO

WE LOVE LIGHTS

# GLOBO WOOD



Design  
SLIDE STUDIO

categoria lampada da terra  
materiali polietilene,  
wlegno di faggio

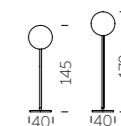

GLOBO WOOD / SLIDE STUDIO

WE LOVE LIGHTS



# KING OF LOVE



Design  
MORO & PIGATTI

categoria lampada da terra  
materiale polietilene

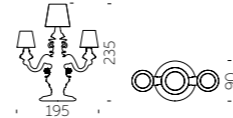

# MADAME OF LOVE



Design  
MORO & PIGATTI

categoria lampada da terra  
materiale polietilene

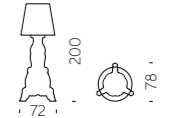

Un classico del barocco italiano, l'abat-jour, viene reinterpretato in chiave pop e ironica: Madame of Love è una lampada da terra che ricorda la stessa forma dell'abatjour, ma è più grande della lampada classica e ha un tocco contemporaneo.



Design  
SLIDE STUDIO

categoria **lampada da terra**  
materiale **polietilene**



Design  
SLIDE STUDIO

categoria **lampada a sospensione/  
parete/terra**  
materiale **polietilene**

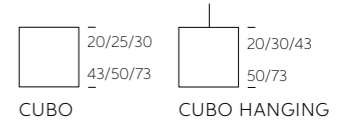

La luce dolce e sensuale della collezione Cubo è in grado di creare un ambiente lounge ed elegante in ogni progetto contract indoor e outdoor, così Cubo diventa uno dei bestseller Slide.



# LIGHTS

## YOU MAY ALSO LIKE



### OTELLO

design GIÒ COLONNA ROMANO  
categoria lampada da tavolo  
materiale alluminio

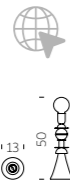

### HERE

design ALESSANDRO MENDINI  
categoria lampada da tavolo  
materiale polietilene

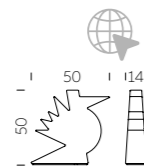

### CARMEN

design GIÒ COLONNA ROMANO  
categoria lampada da tavolo  
materiale alluminio

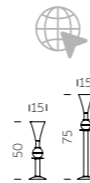

### KOKÒ

design GIÒ COLONNA ROMANO  
categoria lampada da tavolo  
materiale polietilene



### PRÊT-À-PORTER

design ANTONIO NORERO  
categoria lampada da tavolo  
materiale polietilene



### KRISTALINA

design ADRIANA LOHMANN  
categoria lampada da tavolo  
materiale polietilene

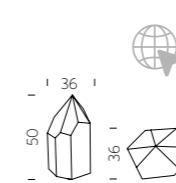

### FIAMMETTA + FIAMMA

design ALBERTO GHIRARDELLO  
categoria lampada da tavolo  
materiale polietilene

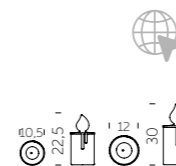

### PURE

design LAB81  
categoria lampada da tavolo  
materiale polietilene

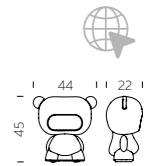

### LOVE

design STEFANO GIOVANNONI  
categoria lampada da tavolo  
materiali polietilene,  
base metallica

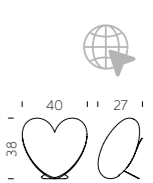

### KOLME + KUUSI

design ROBERTO PAOLI  
categoria lampada da terra  
materiale polietilene





**THERE**

design **ALESSANDRO MENDINI**  
categoria lampada da terra  
materiale **polietilene**



**BIJOUX**

design **BÜRO FÜR FORM**  
categoria lampada a sospensione/ terra  
materiale **polietilene**

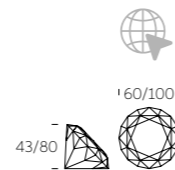

**GLOBO WALL**

design **SLIDE STUDIO**  
categoria lampada a soffitto/parete  
materiale **polietilene**



**MOLLY**

design **SLIDE STUDIO**  
categoria lampada a sospensione  
materiale **polietilene**

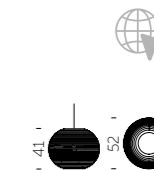

**LIGHTTREE**

design **LOETIZIA CENSI**  
categoria lampada da terra/tavolo  
materiale **polietilene**

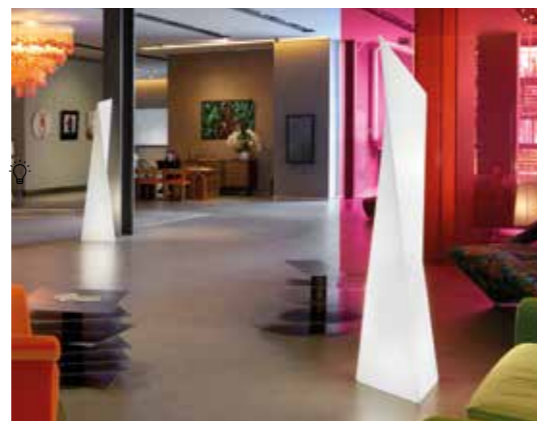

**MANHATTAN**

design **GIÒ COLONNA ROMANO**  
categoria lampada da terra  
materiale **polietilene**

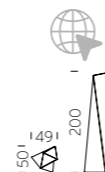

**JUXT**

design **KARIM RASHID**  
categoria lampada a sospensione  
materiale **polietilene**

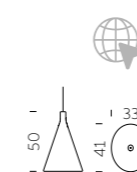

**SUNDAY**

design **SLIDE STUDIO**  
categoria lampada a sospensione  
materiale **polietilene**



**FLUO**

design **SLIDE STUDIO**  
categoria lampada da terra  
materiale **polietilene**

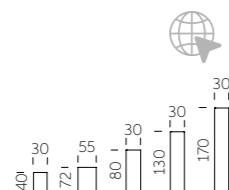

**CONO**

design **SLIDE STUDIO**  
categoria lampada da terra  
materiale **polietilene**

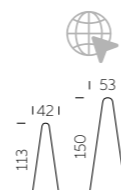

**ICO**

design **STUDIOPANG**  
categoria lampada a sospensione  
materiale **polietilene**

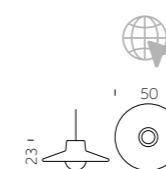

**MESH**

design **BBMDS**  
categoria lampada a sospensione  
materiale **polietilene**

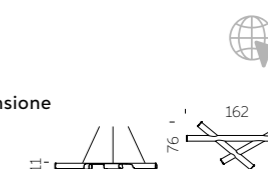

*We Love*  
HOSPITALITY



# CORDIALE COLLECTION



Design  
ROBERTO PAOLI

Collection  
CORDIALE  
CORDIALE CORNER  
CORDIALE WELCOME



“La funzione diventa il primo passo per la creazione della forma nel bancone bar Cordiale. Cordiale sa dare uno stile dolcemente retrò ad uno spazio contemporaneo. Le geometrie che compongono il progetto, così come le finiture superficiali, riconducono a materiali come la pietra o ad essenze legnose fatte a mano”.





**CORDIALE COLLECTION**

categoria **bancone bar**  
materiale **polietilene**

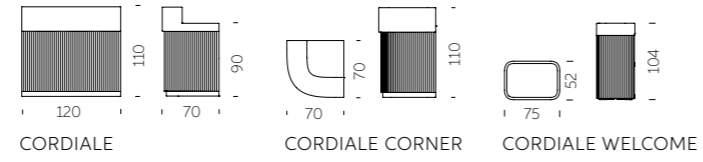



# BREAK COLLECTION



Design  
SLIDE STUDIO

Collection  
BREAK BAR  
BREAK LINE  
BREAK CORNER  
ICE BAR



La magia della luce e la semplicità del polietilene: la collezione Break è il connubio perfetto per eventi, ristoranti e lounge bar. I luminosi banconi bar illuminano grandi spazi e creano momenti magici e indimenticabili per tutti gli ospiti.

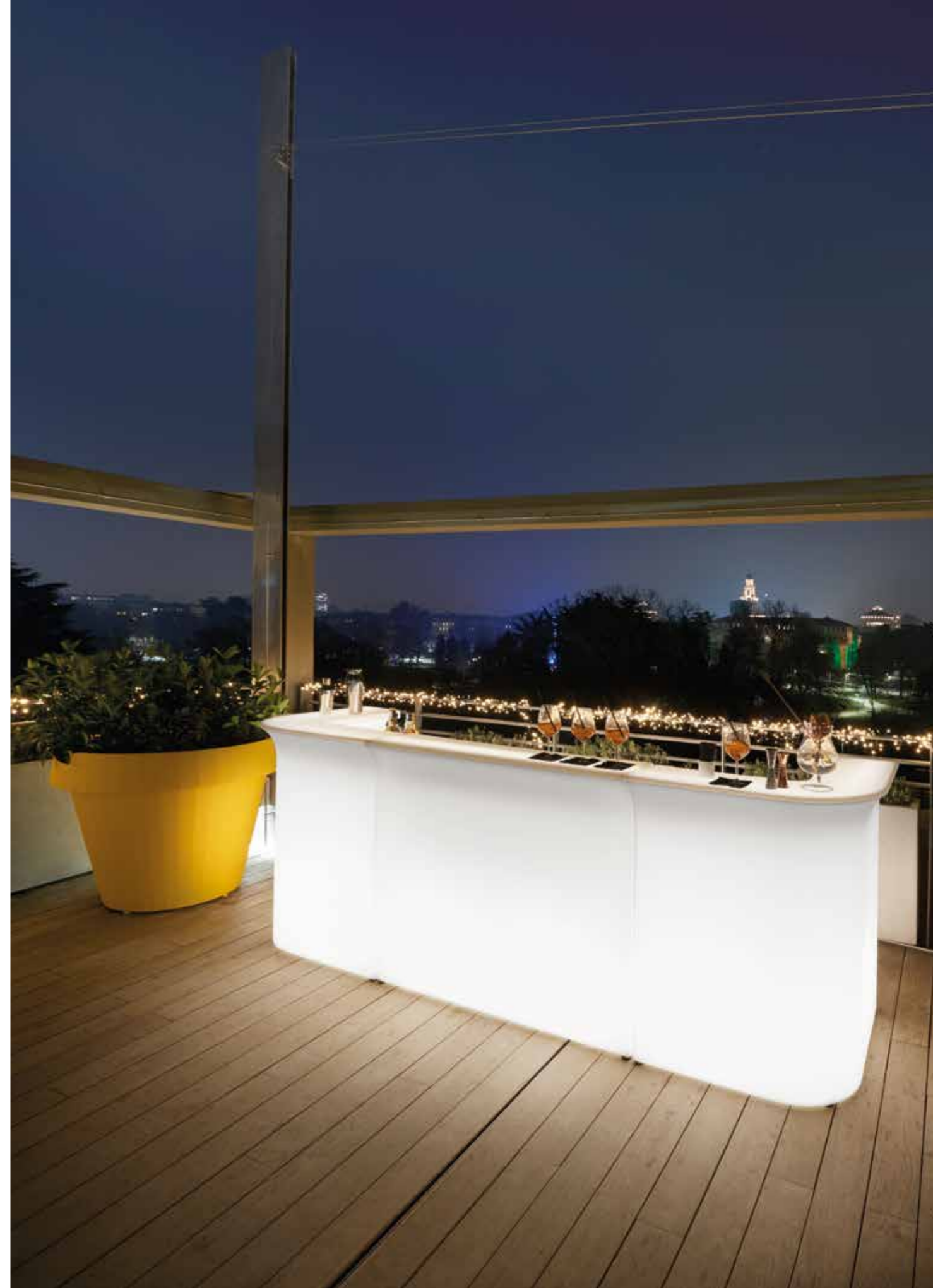



**BREAK COLLECTION**

categoria **bancone bar**  
materiale **polietilene**

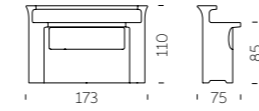

BREAK BAR

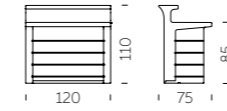

BREAK LINE

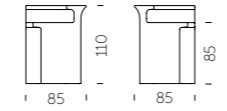

BREAK CORNER

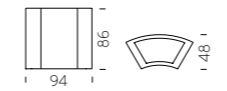

ICE BAR



# SNACK BAR

Design  
SLIDE STUDIO

categoria **bancone bar**  
materiale **polietilene**

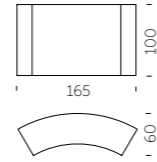

# JUMBO COLLECTION

Design  
JORGE NAJERA

categoria **bancone bar**  
materiale **polietilene**

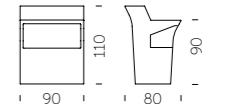

JUMBO BAR

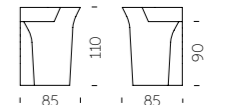

JUMBO CORNER

Primo vero successo di Slide, Jumbo Bar è l'antenato di tutta la produzione di banconi bar luminosi. Jumbo Bar e Jumbo Corner sono adatti per creare eventi unici, sia in spazi interni che esterni.



# SWISH

SWISH / KARIM RASHID



WE LOVE HOSPITALITY

Design  
KARIM RASHID

categoria **leggio**  
materiale **polietilene**

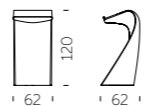

# ROLLER BAR

ROLLER BAR / GERD VAN CAUTEREN



Design  
GERD VAN CAUTEREN

categoria **bancone bar con rotelle**  
materiale **polietilene**

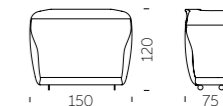

WE LOVE HOSPITALITY



Design  
KARIM RASHID

categoria **bancone bar**  
materiale **polietilene**,  
**piano in vetro**

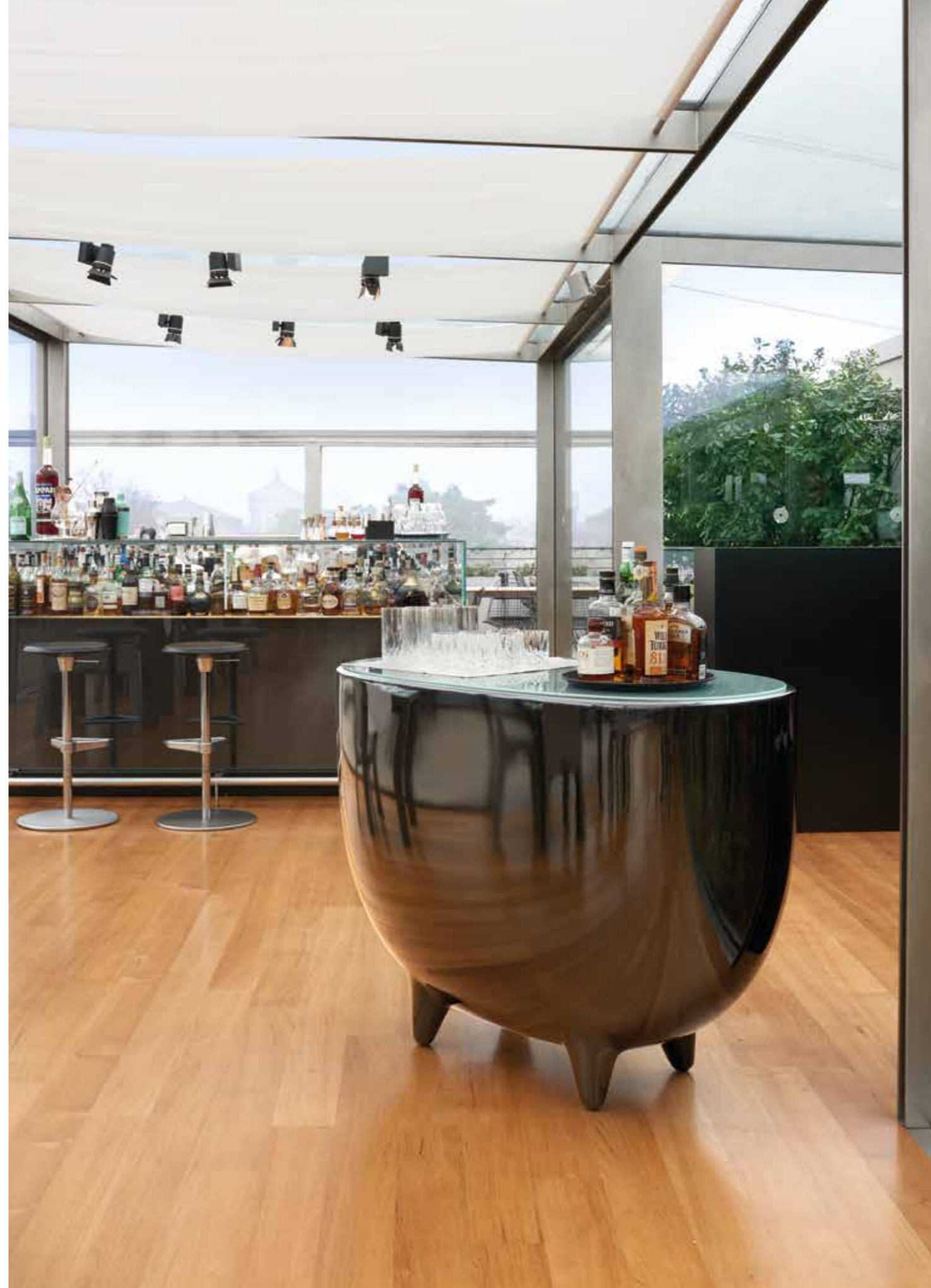
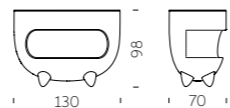

# GIÒ POUF



Design  
SLIDE STUDIO

categoria pouf  
materiali polietilene,  
cuscino in ecopelle

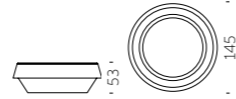

# SNAKE



Design  
SLIDE STUDIO

categoria seduta modulare  
materiale polietilene

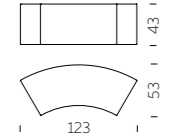

Il perfetto connubio tra estetica e funzionalità: Snake progetta e organizza gli spazi con eleganza ed essenzialità. Luminoso e componibile, Snake crea atmosfere da sogno durante eventi speciali o in progetti di contract contemporanei.



# SOFT SNAKE



Design  
SLIDE STUDIO

Soft Snake e Soft Cubo sono una reinterpretazione ancora più confortevole dei bestseller di Slide Snake e Cubo. Realizzati in morbido poliuretano, si abbinano perfettamente alla loro versione luminosa in polietilene, sia in ambienti indoor che outdoor.

categoria **seduta modulare morbida**  
materiale **poliuretano morbido**

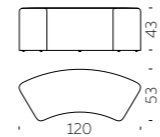

# SOFT CUBO



Design  
SLIDE STUDIO

categoria **sgabello morbido**  
materiale **poliuretano morbido**



# PINT



Design  
SLIDE STUDIO

Pint è un tavolo alto luminoso estremamente elegante e lineare. La forma conica di Pint si sposa perfettamente con il piano rotondo in vetro temperato, che dona un aspetto più sofisticato ad eventi e contract.

categoria **tavolo alto**  
materiali **polietilene,**  
**piano in vetro temprato**



PINT / SLIDE STUDIO



# SQUARE



Design  
SLIDE STUDIO

categoria **tavolo**  
materiali **polietilene,**  
**piano in vetro temprato**

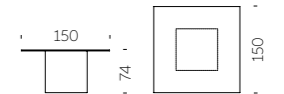

SQUARE / SLIDE STUDIO





# GLORIA

Design  
MARC SADLER

categoria sedia  
materiali polipropilene,  
telaio in acciaio

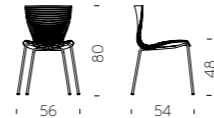

GLORIA / MARC SADLER

WE LOVE HOSPITALITY

# GLORIA MEETING

Design  
MARC SADLER

categoria sedia  
materiali polipropilene,  
telaio in acciaio



GLORIA MEETING / MARC SADLER

WE LOVE HOSPITALITY



Design  
GIANNI ARNAUDO

categoria tavolo  
materiale polietilene

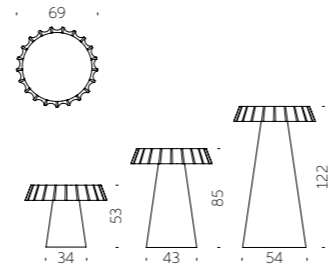

Design  
SLIDE STUDIO

categoria sgabello  
materiale polietilene

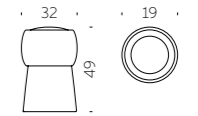



Design  
MARC SADLER

categoria tavolo  
materiali polietilene,  
piano HPL

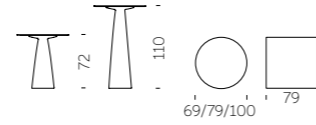

Informale e raffinato allo stesso tempo, Hoplà è una famiglia di tavoli eleganti disegnati da Marc Sadler. Ognuno può creare il proprio tavolo Hoplà perfetto: puoi scegliere tra diverse altezze e diverse forme di piani in HPL.



# DRINK



DRINK / JORGE NAJERA

Design  
JORGE NAJERA

categoria **sgabello alto**  
materiale **polietilene**

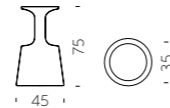

WE LOVE HOSPITALITY

# PEAK



Design  
AKSU & SUARDI STUDIO

categoria **tavolo**  
materiali **polietilene,**  
**piano in vetro temprato**

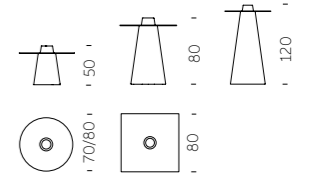

Il motivo principale del successo di Peak è il suo design eccentrico: la forma semplice e conica della base termina con un foro che può diventare un portabottiglie o un romantico vaso di fiori. La base fantasia di Peak è disponibile in diverse altezze.



PEAK / AKSU & SUARDI STUDIO

WE LOVE HOSPITALITY

# KONCORD + JET



Design  
**KARIM RASHID**

categoria **sgabello alto**  
materiale **polietilene**

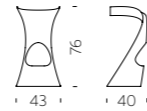

categoria **tavolo**  
materiale **polietilene**

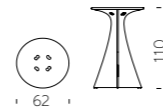

"Adoro la plastica. L'ho sempre fatto e lo farò sempre. La plastica ha offerto un paesaggio democratico caldo, morbido, malleabile, flessibile, confortevole e leggero, ricco di innovazione. E con questo ho realizzato Koncord, una forma del tutto unica, resa possibile solo dalla plastica. La forma di movimento che ne risulta parla della nostra dinamica era digitale".

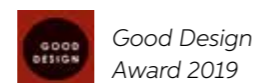
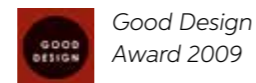

Good Design  
Award 2009

Good Design  
Award 2019



# AMÉLIE COLLECTION



Design  
ITALO PERTICHINI

Collection  
AMÉLIE  
AMÉLIE DUETTO  
AMÉLIE PANCHETTA  
AMÉLIE SGABELLO  
AMÉLIE SIT UP  
AMÉLIE UP

## AMÉLIE COLLECTION

categoria sedia, divano, panca,  
tavolo, sgabello, sgabello alto  
materiali polietilene



AMÉLIE



AMÉLIE DUETTO

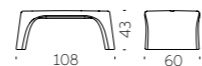

AMÉLIE PANCHETTA

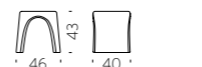

AMÉLIE SGABELLO

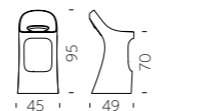

AMÉLIE SIT UP

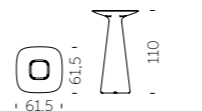

AMÉLIE UP



“L’idea progettuale nasce dall’osservazione attenta di ciò che ci circonda. Modificare l’esistente per adattarlo a nuove esigenze. La forma conica è sinonimo di stabilità e impilabilità per eccellenza. Il superfluo è stato tolto, così è nata Amélie: solida, stabile, impilabile”.









Design  
JORGE NAJERA

categoria sedia  
materiale polietilene

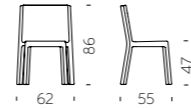

Design  
GIÒ COLONNA ROMANO

categoria tavolo  
materiali polietilene,  
piano in vetro temprato

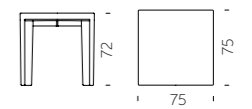

# MISTER OF LOVE



Design  
MORO & PIGATTI

categoria sgabello alto  
materiale polietilene

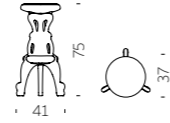

MISTER OF LOVE / MORO & PIGATTI

WE LOVE HOSPITALITY

# MASTER OF LOVE



Design  
MORO & PIGATTI

categoria tavolo  
materiali polietilene,  
piano HPL

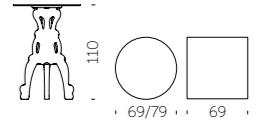

MASTER OF LOVE / MORO & PIGATTI

WE LOVE HOSPITALITY

# PRINCESS OF LOVE



Design  
MORO & PIGATTI

categoria sedia  
materiale polietilene

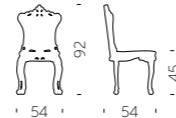

# LORD OF LOVE



Design  
MORO & PIGATTI

categoria tavolo  
materiali polietilene,  
piaNo HPL

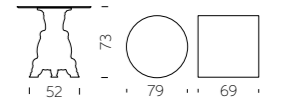

# SIR OF LOVE

Design  
MORO & PIGATTI

categoria tavolo  
materiali polietilene,  
piano in HPL/vetro



Con la sua presenza regale e maestosa, il tavolo Sir of Love trasforma ogni serata in un vero e proprio evento da cravatta nera. Le sue quattro gambe ad arco sono ricche di dettagli, come il tipico stile barocco italiano, ma è realizzata in polietilene, un materiale contemporaneo e pop.



# HOSPITALITY

## YOU MAY ALSO LIKE



### EXOFA

design **JORGE NAJERA**  
categoria **poltrona**  
materiale **polietilene**

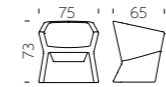

### DOUBLIX

design **STIRUM DESIGN**  
categoria **sedia**  
materiale **polietilene**

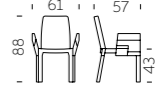

### SUMMERTIME

design **GIÒ COLONNA ROMANO**  
categoria **pouf**  
materiale **polietilene**

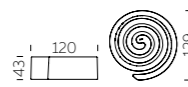

### BOT ONE

design **FABIO DELLA FIORENTINA**  
categoria **pouf**  
materiale **polietilene**

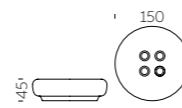

### LAZY BONES

design **BARNABY GUNNING**  
categoria **sgabello alto**  
materiale **polietilene**



### ATLAS

design **GIORGIO BISCARO**  
categoria **panca**  
materiale **polietilene**

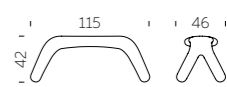

### MOON

design **ALAIN HADIFE**  
categoria **pouf**  
materiale **polietilene**

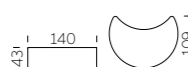

### YPSILON

design **SLIDE STUDIO**  
categoria **seduta modulare**  
materiale **polietilene**



### ALIBABA STOOL

design **GIÒ COLONNA ROMANO**  
categoria **Sgabello**  
materiale **polietilene**

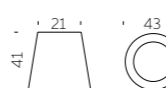

### X2

design **SLIDE STUDIO**  
categoria **tavolo**  
materiale **polietilene**

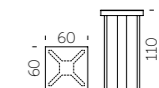

*We Love*  
COMPLEMENTS



# AMORE OCEAN



Design  
GIÒ COLONNA ROMANO

categoria **panca**  
materiali **plastica riciclata dalle reti da pesca e dalle corde marine**



watch the video!

Per celebrare il decimo anniversario della panca Amore nasce Amore Ocean, una versione speciale realizzata con materiali riciclati derivanti dalle reti da pesca e dalle corde marine. Disponibile in due colori esclusivi, Atlantic Blue e Pacific Green, Amore Ocean unisce eleganza, innovazione e un forte impegno verso la sostenibilità, portando con sé un messaggio di rispetto per il mare e l'ambiente.



# AMORE

Design  
GIÒ COLONNA ROMANO

categoria **panca**  
materiale **polietilene**



“Amore bench rappresenta la sintesi delle principali caratteristiche della produzione SLIDE. Amore per il colore, amore per il design originale, amore per le forme insolite. Questa panca è una scultura e un inno positivo all'amore, che dovrebbe essere presente in tutte le sue forme all'interno di ogni casa”.





# ENJOY

Design  
ADRIANA LOHMANN,  
GIÒ COLONNA ROMANO

categoria panca  
materiale polietilene



Sinuosa, ergonomica e simmetrica, una scultura funzionale simbolo di felicità: Enjoy è la panchina disegnata da Adriana Lohmann in collaborazione con Giò Colonna Romano, pensata e realizzata a due posti, perché la gioia deve essere condivisa! Enjoy è versatile, pronta a portare il suo augurio della gioia di vivere in ambientazioni indoor e outdoor, e trasversale: la parola infatti si legge in modo identico da entrambi i lati.



Design  
KAZUKO OKAMOTO

categoria **panca**  
materiale **polietilene**



La panca WOW calligrafica e palindromica, diventando MOM se ribaltata, crea stupore e allegria in ogni tipo di ambiente. Questa sedia pop rende omaggio alla cultura dei fumetti in Giappone, dove è nato Kazuko Okamoto.

# AMBROGIO

Design  
FAVARETTO&PARTNERS

categoria **tavolino di servizio**  
materiali **polietilene,**  
**vasoio in legno, ecoAllene**

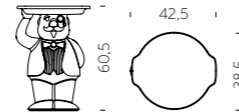

“Ambrogio e Amanda, strizzando l’occhio al verde, sono oggetti simpatici e accattivanti, ma allo stesso tempo ecologici. Grazie ad Ambrogio e Amanda, il Design diventa democratico, etico e ideale per migliorare il nostro pianeta”.



# AMANDA

Design  
FAVARETTO&PARTNERS

categoria **tavolino di servizio**  
materiali **polietilene,**  
**vasoio in legno, ecoAllene**

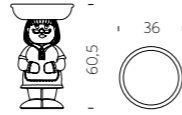

# TOGETHER

Design  
FAVARETTO&PARTNERS

categoria **tavolino di servizio**  
materiali **polietilene, ecoAllene**

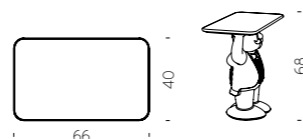

Amanda e Ambrogio non sono mai stati così vicini! Favaretto&Partners crea il nuovo tavolino Together, che nasce dall'unione delle figure di Amanda e Ambrogio. Together è un tavolo double-face che richiama le forme di Amanda da un lato e di Ambrogio dall'altro, ed è ideale per essere accostato a un divano o utilizzato come ripiano svuotatasche, per un tocco pop in un progetto residenziale, o al tavolo di un ristorante, come base o tavolino.

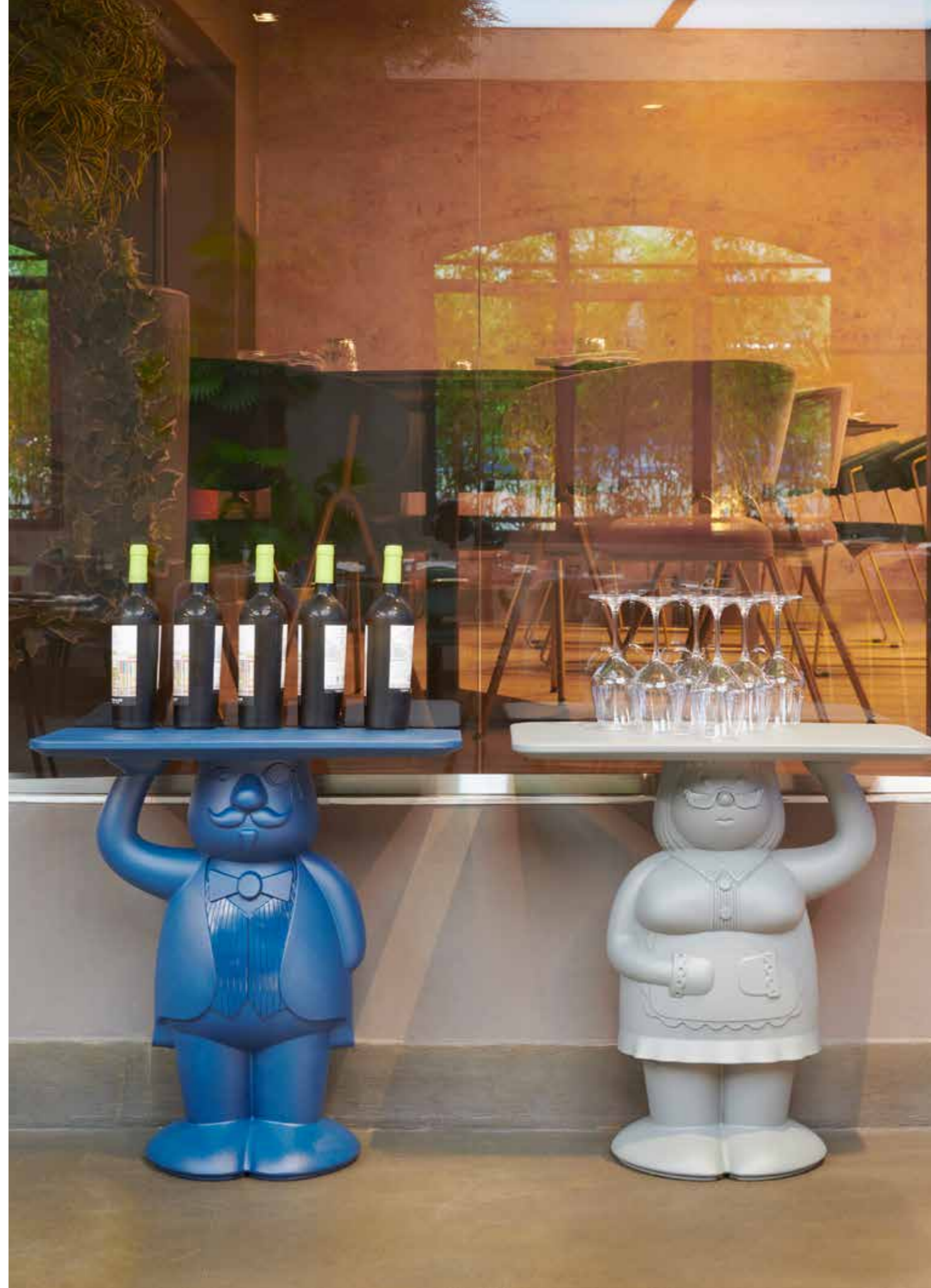

# BUNNY COSMO BUNNY

Design  
AKI KURODA

categoria complemento  
materiale polietilene

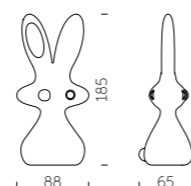
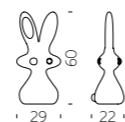

Dall'estro creativo del grande artista giapponese Aki Kuroda, in collaborazione con la Yoyo Maeght Gallery, nascono le sculture Bunny e Cosmo Bunny. Grandi orecchie e sguardo disorientato, l'inconfondibile silhouette di Bunny e Cosmo Bunny riempie gli ambienti con il suo adorabile carisma. La versione più piccola, Bunny, e quella più grande, Cosmo Bunny, sono la sintesi perfetta tra scultura artistica, per la loro forma inconfondibile, e produzione industriale, realizzata in polietilene attraverso lo stampaggio rotazionale.



# GIOTTO MIRROR



Design  
ROBERTO PAOLI

Collection  
GIOTTO MIRROR 80  
GIOTTO MIRROR 80 LIGHT  
GIOTTO MIRROR 110  
GIOTTO MIRROR 110 LIGHT

categoria specchio  
materiali polietilene, specchio

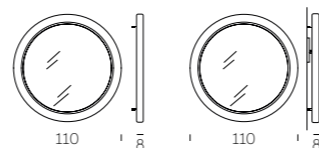
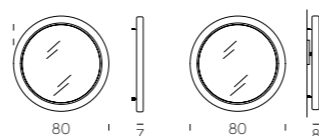

Il cerchio perfetto di Roberto Paoli diventa uno specchio essenziale ed elegante: Giotto Mirror personalizza l'arredamento contract e residenziale grazie alle innumerevoli combinazioni di dimensioni e colori. Disponibile in due dimensioni, Giotto Mirror può dare un tocco di luce nella versione luminosa, un'anima pop nei colori standard o uno stile più glamour nella versione laccata.

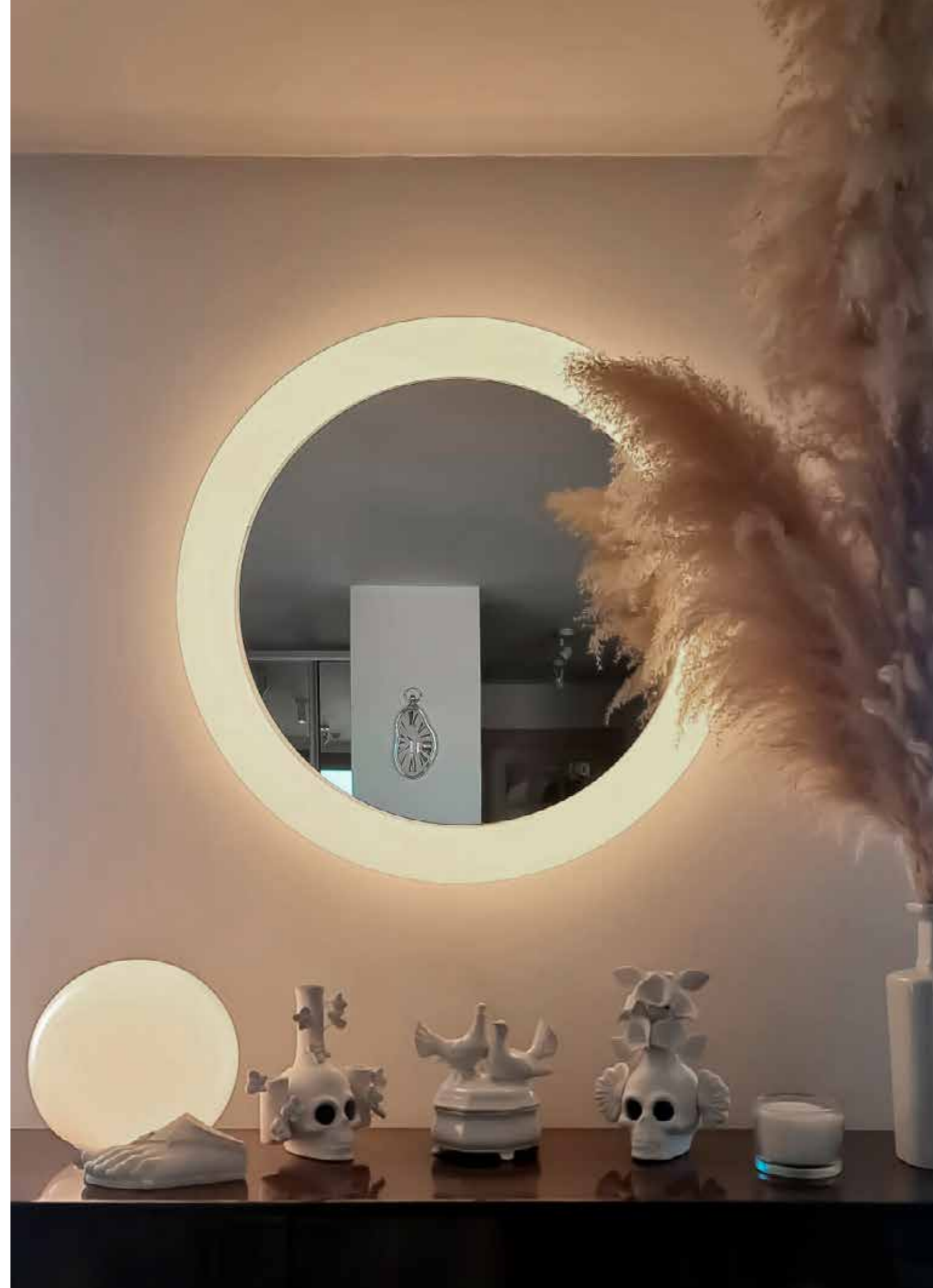

# CORDIALE MIRROR



Design  
ROBERTO PAOLI

Collection  
CORDIALE MIRROR M  
CORDIALE MIRROR L

categoria specchio  
materiali polietilene, specchio

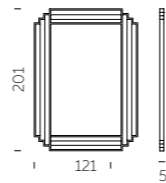
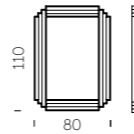

La collezione Cordiale si arricchisce di Cordiale Mirror, lo specchio con forme e scanalature che richiama lo stile Art Déco dell'intera collezione. Equilibrato, raffinato e dalla forte personalità, Cordiale Mirror è disponibile in due diverse dimensioni e in tutti i colori standard e laccati.





# FRAME OF LOVE



Design  
MORO & PIGATTI

categoria cornice  
materiale polietilene

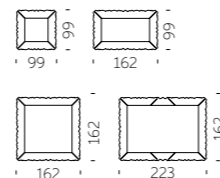

Vintage e sofisticato, Frame of Love è ideale in ogni tipo di ambiente, sia indoor che outdoor, sia per ambienti domestici che per il mondo contract. Grazie alle sue diverse dimensioni, è possibile creare diverse composizioni con cornici di diversi colori o dimensioni.

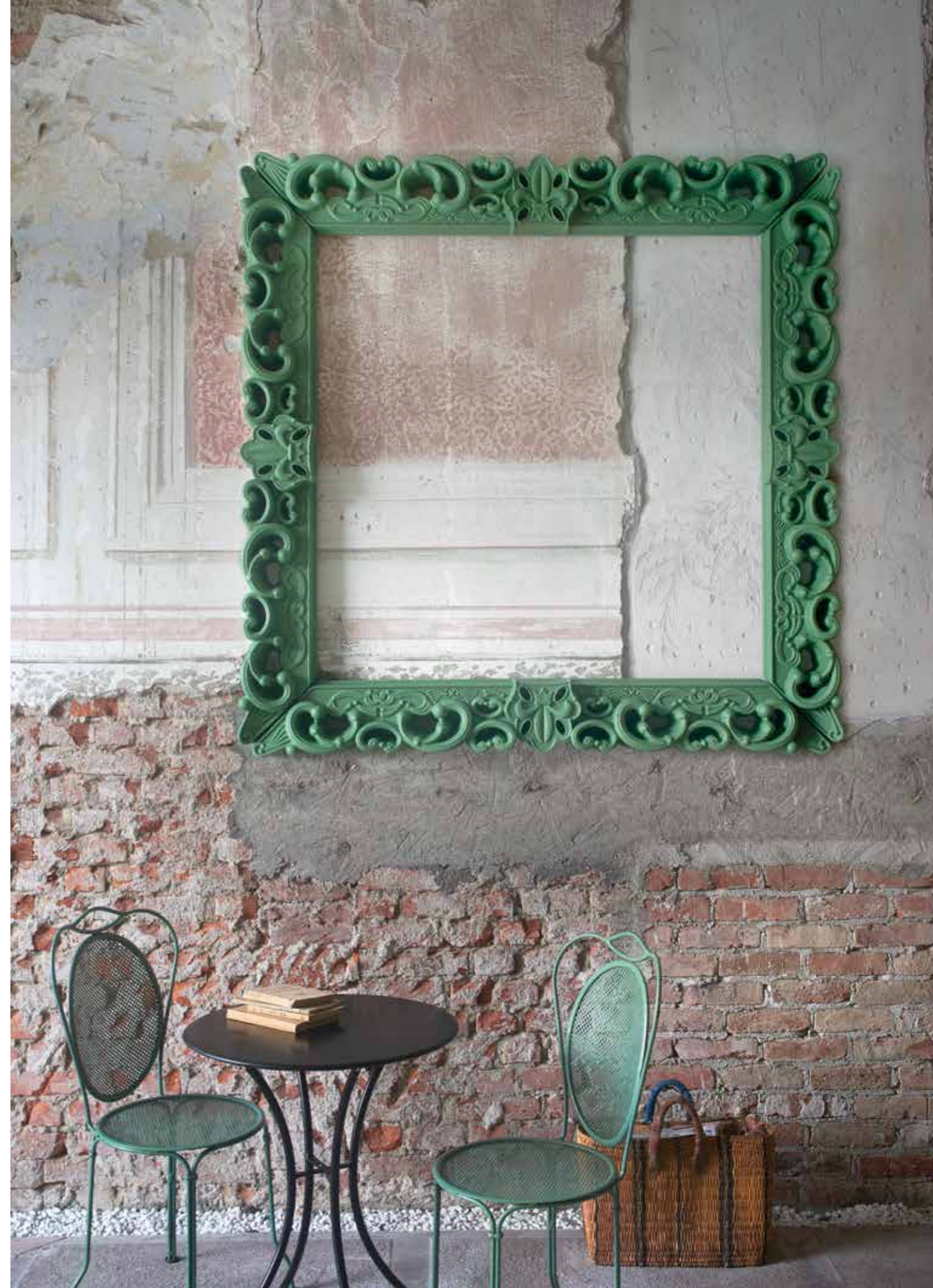

# MIRROR OF LOVE



Design  
MORO & PIGATTI

categoria specchio  
materiali polietilene,  
specchio

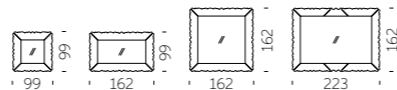

Mirror of Love è l'oggetto di design perfetto per principesse e principi irriverenti e contemporanei. Mirror of Love è disponibile in quattro diverse dimensioni, con la stessa forte personalità.



# X-POT COLLECTION



Design  
SLIDE STUDIO

categoria vaso  
materiale polietilene

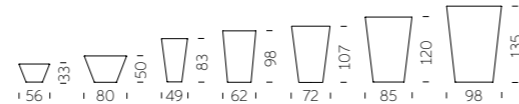

Colorato e minimale: la doppia parete e la base rotonda rendono X-Pot ideale per ogni tipo di ambiente. Le diverse dimensioni dei permettono alla famiglia X-Pot di dare un tocco di colore e di luminosa eleganza in giardini o terrazze private, o per ospitare gli ospiti in hotel, ristoranti o negozi.



# Y-POT COLLECTION



Design  
SLIDE STUDIO

categoria vaso  
materiale polietilene

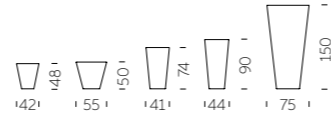

Luminoso o laccato, dai colori vivaci o total white: Y-Pot è il vero personaggio per personalizzare ambienti indoor o outdoor. La forma squadrata e le diverse dimensioni di Y-Pot si adattano a progetti contract così come ad ambienti domestici.



# QUADRA

Design  
GIÒ COLONNA ROMANO

Quadra è una collezione di vasi che ha una forma semplice e lineare ma la superficie è arricchita da striature orizzontali, che danno sfaccettature e movimento all'intero prodotto. La forma semplice e la sua eleganza rendono la famiglia Quadra ideale in ogni ambiente indoor e outdoor.

categoria vaso  
materiale polietilene

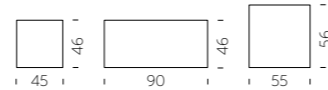

# QUADRA SEPARÉ

Design  
GIÒ COLONNA ROMANO

categoria vaso, separé  
materiale polietilene

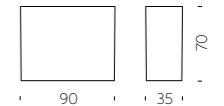

# BAMBOO



BAMBOO / TOUS LES TROIS

Bamboo è un vaso da fiori, versatile e multiforme che soddisfa le più diverse esigenze in termini di allestimento degli spazi. Questo colorato vaso di fiori è un oggetto multifunzionale per interni ed esterni: la sua struttura alta e sottile fa del Bamboo un vaso di fiori ma anche un separè.

Design  
TOUS LES TROIS

categoria **portavaso, separè**  
materiale **polietilene**

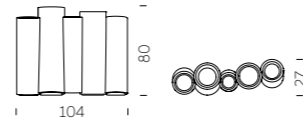

# PRIVÉ



PRIVÉ / SLIDE STUDIO

Design  
SLIDE STUDIO

categoria **vaso, separè**  
materiali **polietilene, plexiglass**

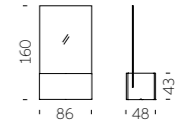

Privé è un vaso dal design sinuoso che diventa un elegante divisorio, quando viene completato con pannello in plexiglass. Privé è sofisticato ma allo stesso tempo funzionale, grazie alla sua modularità. Per questo motivo è un'opzione perfetta per piccoli e grandi spazi, sia interni che esterni.



# WAVE POT

Design  
SLIDE STUDIO

categoria vaso  
materiale polietilene

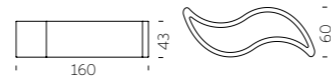

WAVE POT / SLIDE STUDIO

WE LOVE COMPLEMENTS

# BASE POT

Design  
SLIDE STUDIO

categoria vaso  
materiale polietilene

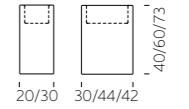

BASE POT / SLIDE STUDIO

WE LOVE COMPLEMENTS

# GEAR POT



Design  
ANASTASIA IVANYUK

categoria vaso  
materiale polietilene

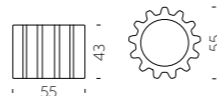

Gear Pot si ispira alla forma tipica di un ingranaggio meccanico. È modulare: molti Gear Pot possono essere accostati o affiancati, ad incastro come un vero ingranaggio, per creare composizioni giocose e colorate, trasformando qualsiasi spazio in un ambiente unico.



# GIÒ COLLECTION



Design  
GIÒ COLONNA ROMANO

categoria vaso  
materiale polietilene



Il tipico vaso da fiori diventa oversize e con una superficie sfaccettata: queste sono le caratteristiche principali di Giò Tondo, Big Giò e Giò Monster. La macro reinterpretazione del vaso di uso quotidiano crea vasi enormi che attirano immediatamente l'attenzione su di essi.





# IL VASO COLLECTION



Design  
GIÒ COLONNA ROMANO

categoria vaso  
materiale polietilene



“Versatile e minimalista, Il Vaso utilizza differenti piani dimensionali per creare arredi giocosi. Il design de Il Vaso è un vaso stilizzato, versione a fumetti del tradizionale oggetto da giardino”.



# BOOKY

BOOKY / GIÒ COLONNA ROMANO



WE LOVE COMPLEMENTS

Design  
GIÒ COLONNA ROMANO

categoria libreria  
materiale polietilene

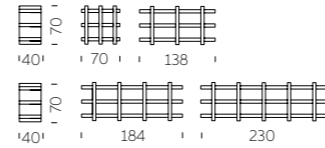

# MYBOOK

MYBOOK / GIÒ COLONNA ROMANO



Design  
GIÒ COLONNA ROMANO

categoria libreria  
materiale polietilene

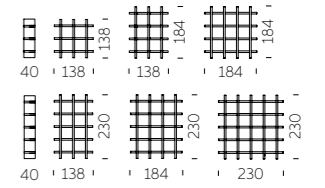

WE LOVE COMPLEMENTS



Design  
TAEKE HALMA

categoria libreria  
materiale polietilene

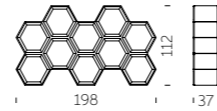

“Nel design ho cercato di creare un oggetto che sembrasse giocoso e leggero, ma in realtà è estremamente resistente. La forma esagonale delle singole celle consente all'utente di personalizzare ciascuna cella, e questo creerà automaticamente un'immagine piuttosto artistica dei vari oggetti in quanto non sono allineati in modo rigorosamente orizzontale”.



# OPEN CUBE



Design  
SLIDE STUDIO

categoria espositore modulare  
materiale polietilene

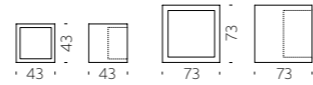

OPEN CUBE / SLIDE STUDIO

WE LOVE COMPLEMENTS

# JOKER OF LOVE



Design  
MORO & FIGATTI

categoria espositore modulare  
materiale polietilene

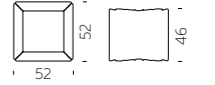

JOKER OF LOVE / MORO & FIGATTI

WE LOVE COMPLEMENTS

# LIGHT DRINK



Design  
JORGE NAJERA

categoria portabottiglie  
materiale polietilene

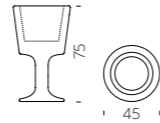

LIGHT DRINK / JORGE NAJERA

WE LOVE COMPLEMENTS

# KALIMERA



Design  
SLIDE STUDIO

categoria portabottiglie  
materiale polietilene

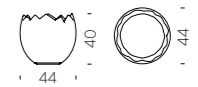

Kalimera è l'indispensabile co-protagonista per accendere gli applausi con ironia e giocosità. Kalimera significa "Buongiorno" in greco: grazie alla sua forma che ricorda un guscio d'uovo, questo portabottiglie è l'ideale per dare un tocco informale ad ogni ambiente indoor e outdoor.



KALIMERA / SLIDE STUDIO

WE LOVE COMPLEMENTS

# COMPLEMENTS

## YOU MAY ALSO LIKE



### MYFLOWER

design **FLAVIO LUCCHINI**  
 categoria **separè**  
 materiale **polietilene**

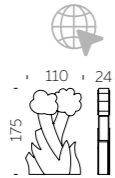

### WAVE

design **GIÒ COLONNA ROMANO**  
 categoria **panca**  
 materiale **polietilene**

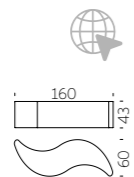

### MAG

design **ELI JACOBSON**  
 categoria **portariviste**  
 materiale **polietilene**

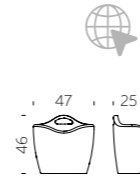

### IRON

design **SEBASTIAN BERGNE**  
 categoria **panca modulare**  
 materiale **polietilene**

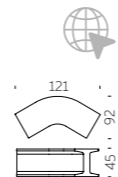

### PIXEL

design **STUDIO TONINO**  
 categoria **specchio**  
 materiali **polietilene, specchio**

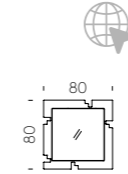

### MON AMOUR

design **ALEX SACCHETTI**  
 categoria **vaso, portabottiglie**  
 materiale **polietilene**

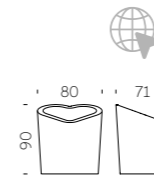

### S-POT

design **SLIDE STUDIO**  
 categoria **vaso**  
 materiale **polietilene**

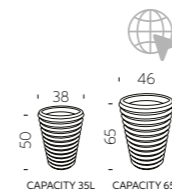

### MR. GIÒ + MR. GIÒ SPECCHIO

design **GIÒ COLONNA ROMANO**  
 categoria **servomuto, specchio**  
 materiali **polietilene, specchio**

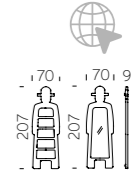

### CUBIC YO

design **GIULIO CAPPELLINI**  
 categoria **vaso**  
 materiali **polietilene con rotelle**

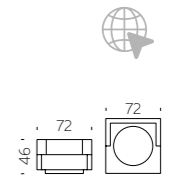

### STAR

design **SLIDE STUDIO**  
 categoria **vaso**  
 materiale **polietilene**

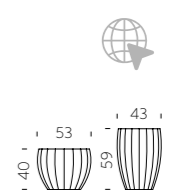

# *We Love* MATERIALS

L'alta qualità dei nostri prodotti deriva dalla materia prima utilizzata, ma non solo. In questi anni abbiamo impiezzato il polietilene con lavorazioni uniche e accessori innovativi.

polietilene standard  
polietilene standard speciale  
polietilene luminoso  
finiture luminose speciali  
laccato opaco/lucido  
poliuretano morbido  
tessuti  
hpl

# POLIETILENE STANDARD

La materia prima che più ci rappresenta: il polietilene a bassa densità, 100% riciclabile e in alcuni colori totalmente ottenuto da plastica riciclata. I nostri 13 colori standard vanno dai colori più accesi a quelli più neutri, per adattarsi a ogni esigenza.

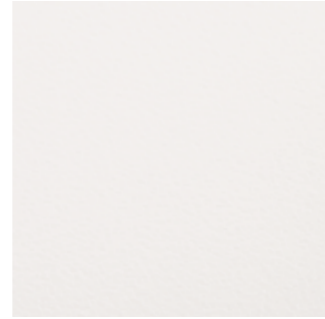

milky white



dove grey



powder blue



malva green



lime green

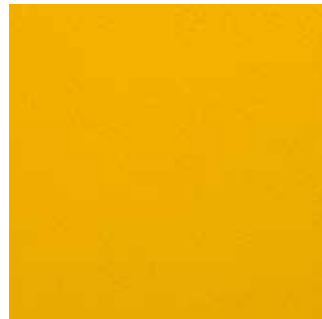

saffron yellow



pumpkin orange



flame red



sweet fuchsia

## RECYCLED



jet black



elephant grey



chocolate brown



argil grey





# POLIETILENE STANDARD SPECIALE

## OCEAN



pacific green



atlantic blue

## SECOND LIFE PLASTIC

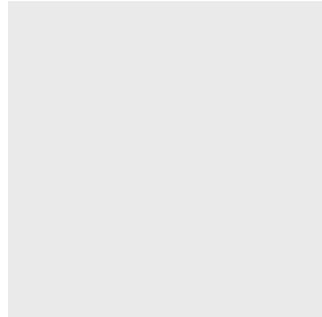

coconut grey



grapes blue

## BIOPLASTIC



sahara sand



savannah land



namibian desert



mahogany leather



saddle leather



granito



arabescato

Per esaltare maggiormente alcuni prodotti, abbiamo creato colori ad hoc. Oltre a nuance e lavorazioni uniche che donano l'effetto marmo o pelle al nostro polietilene, abbiamo introdotto anche nuovi materiali di origine organica o che danno una seconda vita alla plastica.



# POLIETILENE LUMINOSO

Colori caldi e atmosfere invitanti: i nostri colori luminosi lasciano trasparire in modo omogeneo la luce che emana la lampadina contenuta al loro interno. Light White e Light Vanilla sono perfetti per indoor e outdoor, gli altri colori esclusivamente per ambienti indoor.

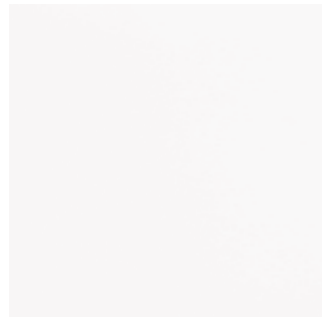

light white

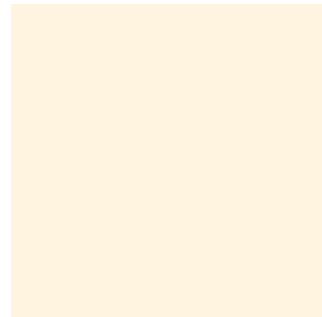

light vanilla



light blue



light green



light yellow



light orange



light red



light pink



# FINITURE LUMINOSE SPECIALI

Per rendere più preziose le nostre lampade, sono tante le lavorazioni che facciamo. Effetto marmo o carta di riso, le finiture luminose speciali impreziosiscono alcuni dei nostri prodotti. Le finiture speciali ricoprono l'intera superficie del prodotto, donando morbidi effetti di luce.



PE grey veinings marble



PE red veinings marble



PE japanese paper



SAN transparent blown glass



METHACRYLATE silky white



FIBERGLASS beige grey



FIBERGLASS sapphire blue



FIBERGLASS rubine red



# LACCATO OPACO/LUCIDO/CROMATO

La finitura più lussuosa che c'è: i colori laccati possono essere lucidi, opachi o metallizzati e donano un tocco glamour ai nostri prodotti. Su richiesta, è possibile personalizzare al massimo il colore del prodotto: un RAL particolare, oppure utilizzare più colori.

## CHROME



chrome gold



chrome silver

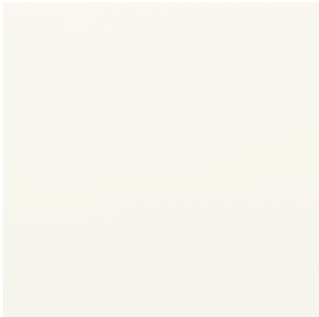

absolute white



glamour black



vanity grey



charming ivory



supreme red



metallic gold



metallic silver



metallic copper



# POLIURETANO MORBIDO

I nostri prodotti in poliuretano morbido sono comodi, ideali per outdoor, facili da mantenere e da pulire. Dalle forme essenziali o più estrose, i prodotti in poliuretano morbido offrono una seduta comoda e tanti colori differenti.

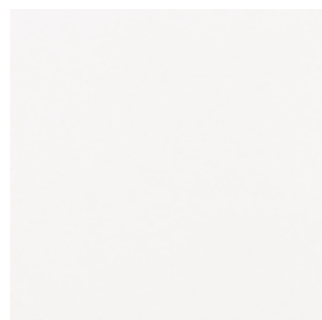

soft white



soft argil



soft yellow

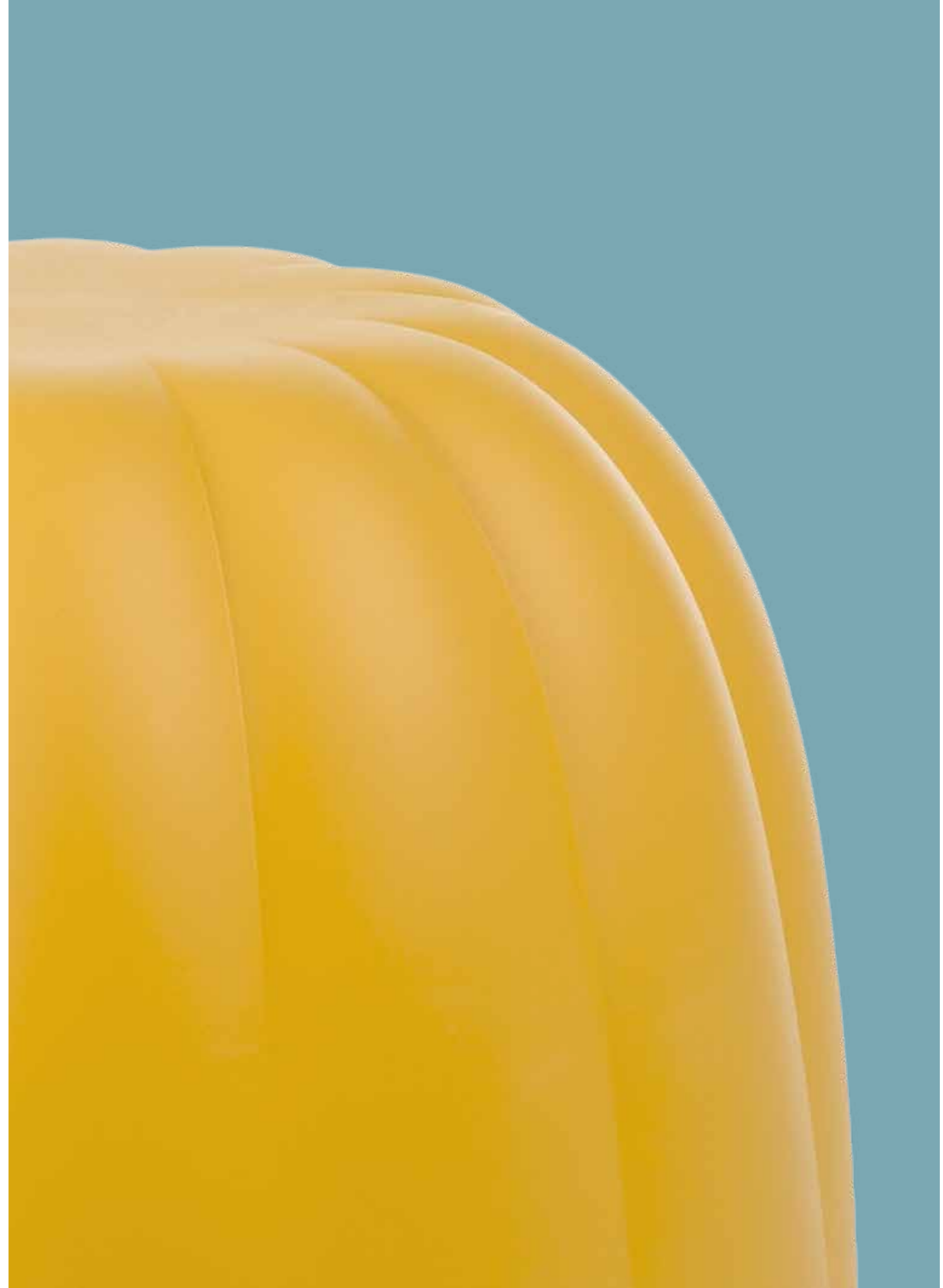

# TESSUTI

Le sedute diventano sempre più comode, senza rinunciare alla qualità: alcuni nostri prodotti hanno infatti cuscini morbidi ricoperti in tessuto impermeabile o in ecopelle. Sfoderabili e lavabili in lavatrice, aumentano il tuo relax in outdoor.



cotton white



london brown



dune sand



earth orange



river blue



mineral grey



avena

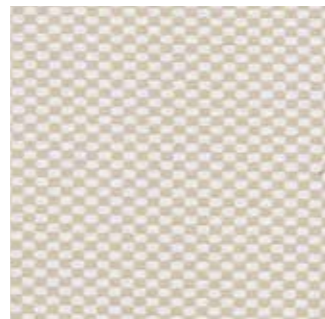

simmetria avena



rosemary green



simmetria green



ivory white



melange ecru



ECOLEATHER cream



ECOLEATHER light grey



# HPL

I nostri top sono realizzati in HPL, un materiale facile da pulire e da mantenere, leggero e resistente. I top sono disponibili nel classico bianco o con nuance che richiamano le texture naturali del marmo e delle pietre.

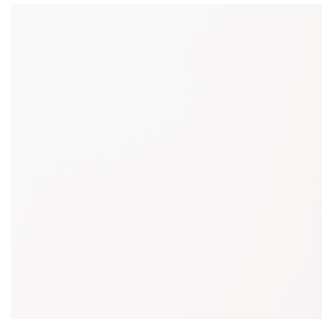

white



calacatta



sierra



cementino



ardesia



imperiale veneto



rovere



wengé



light grey



saddle leather

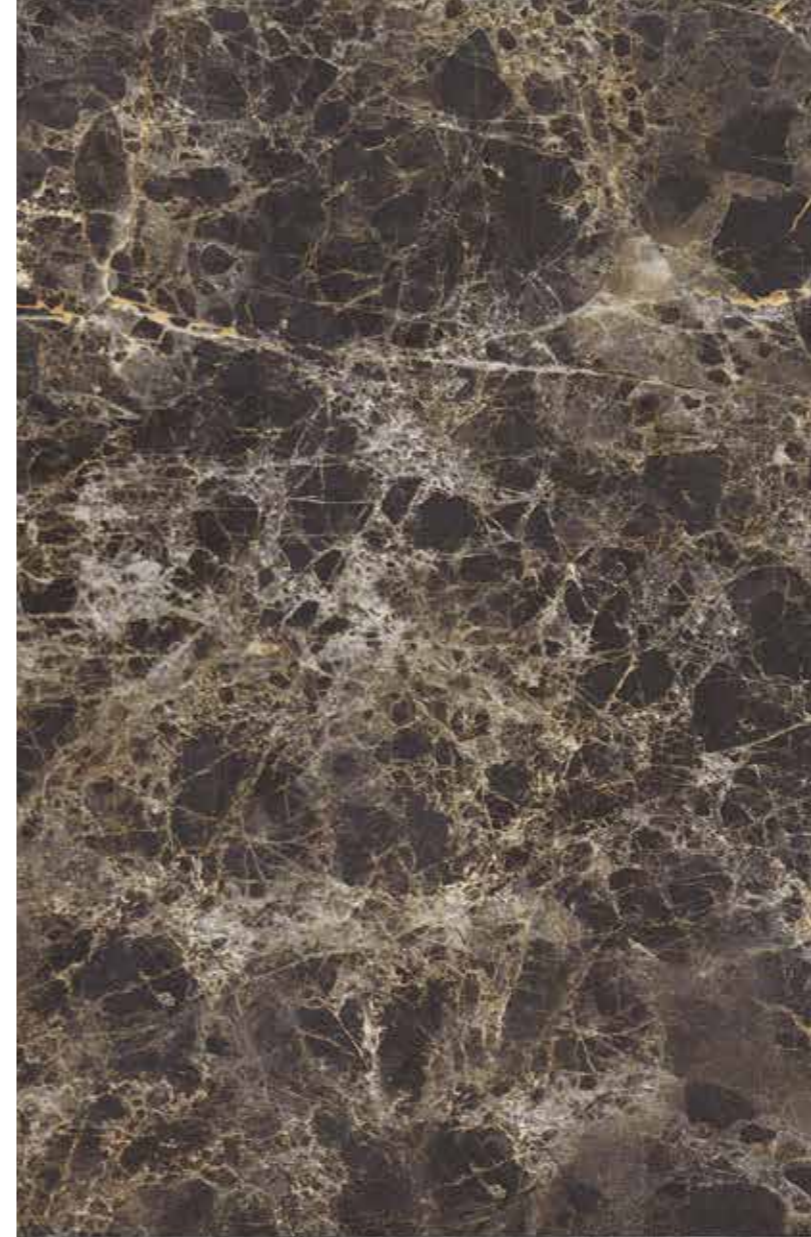





# INDICE per CATEGORIA

## SEDUTE

202	AMÉLIE	62	MARA POUF
202	AMÉLIE DUETTO	62	MARA SOFA
202	AMÉLIE PANCHETTA	208	MISTER OF LOVE
202	AMÉLIE SGABELLO	34	PANDORO
202	AMÉLIE SIT UP	80	PONENTE
220	AMORE	210	PRINCESS OF LOVE
218	AMORE OCEAN	206	Q4
215	ATLAS	76	QUEEN OF LOVE
42	BIG KROKO	82	RAP
88	BLOS	82	RAP CHAIR
88	BLOSSY	58	RIBS
214	BOT ONE	58	RIBS UP
90	CHUBBY	185	SNAKE
90	CHUBBY LOW	187	SOFT CUBO
193	CINCIN	186	SOFT SNAKE
38	COLISEUM	214	SUMMERTIME
100	CUBO POUF	101	TARTA
100	DOUBLE U	42	THREEBÙ
215	DOUBLIX	101	TIC TAC
198	DRINK	264	WAVE
215	EXOFA	224	WOW
100	GEAR	214	YPSILON
94	GELÉE	98	ZOE
94	GELÉE GRAND		
94	GELÉE LOUNGE		
184	GIÒ POUF		
190	GLORIA		
191	GLORIA MEETING		
92	HAPPYLIFE		
264	IRON		
86	KAMI ICHI		
86	KAMI SAN		
86	KAMI YON		
200	KONCORD		
42	KROKO		
215	LAZY BONES		
78	LITTLE PRINCE OF LOVE		
79	LITTLE QUEEN OF LOVE		
68	LOW LITA		
68	LOW LITA LOUNGE		
68	LOW LITA LOVE		
62	MARA		

## TAVOLI

228	AMANDA
226	AMBROGIO
202	AMÉLIE UP
101	AMORE TABLE
88	BLOS LOW TABLE
90	CHUBBY SIDE TABLE
26	DUKE OF LOVE
98	ED
192	FIZZ
207	GINO
196	HOPLÀ
200	JET
86	KAMI NI
211	LORD OF LOVE
68	LOW LITA TABLE
62	MARA LOW TABLE
209	MASTER OF LOVE
50	OTTOCENTO

50	OTTOCENTO MINI
56	OTTOCENTO UP
199	PEAK
188	PINT
212	SIR OF LOVE
101	SLOTH
189	SQUARE
101	TAO
101	TARTA LOW TABLE
101	TEA TIME
100	TOY
215	X2

## COMPLEMENTI

232	BUNNY/COSMO BUNNY
256	BOOKY
222	ENJOY
238	FRAME OF LOVE
258	HEXA
261	JOKER OF LOVE
263	KALIMERA
262	LIGHT DRINK
264	MAG
240	MIRROR OF LOVE
265	MR. GIÒ
265	MR. GIÒ SPECCHIO
257	MYBOOK
264	MYFLOWER
260	OPEN CUBE
265	PIXEL

## BANCONI

174	BREAK BAR
174	BREAK CORNER
174	BREAK LINE
168	CORDIALE
168	CORDIALE CORNER
168	CORDIALE WELCOME
174	ICE BAR
179	JUMBO BAR
179	JUMBO CORNER

181	ROLLER BAR
178	SNACK BAR
182	SPLAY
180	SWISH
230	TOGETHER

## VASI

248	BAMBOO
251	BASE POT
253	BIG GIÒ
88	BLOS POT
265	CUBIC YO
252	GEAR POT
253	GIÒ MONSTER
253	GIÒ TONDO
254	IL VASO
265	MON AMOUR
249	PRIVÉ
246	QUADRA
247	QUADRA SEPARÉ
265	S-POT
265	STAR
42	THREEBÙ POT
250	WAVE POT
242	X-POT
244	Y-POT

## LAMPADE

120	ACQUAGLOBO
154	ALI BABA STEEL
156	ALI BABA WOOD
130	BALLOON
104	BANANA LEAF
164	BIJOUX
32	BUBO
162	CARMEN
164	CONO
129	CORDIALE APPLIQUE
128	CORDIALE LUMIÈRE
142	CORDIALINA
141	CROWN OF LOVE
161	CUBO

161	CUBO HANGING	126	MURANO HANGING
148	CUCUN	126	MURANO TIGE
138	CUPOLE	162	OTELLO
140	DAME OF LOVE	32	OTELLO MINI
160	DINO	152	PIVOT
137	ELIOS	136	PLUME
155	FIACCOLA ALI BABA	163	PRÊT-À-PORTER
163	FIAMMA	150	PUPA
163	FIAMMETTA	163	PURE
164	FLUO	34	SIRIO
132	FLUX	108	SLIM
132	FLUX HANGING	134	SPIN
132	FLUX UP	112	STILETTO APPLIQUE
116	GIOTTO	112	STILETTO SHARD
120	GLOBO	112	STILETTO X
120	GLOBO HANGING	112	STILETTO Y
120	GLOBO TIGE	165	SUNDAY
165	GLOBO WALL	164	THERE
157	GLOBO WOOD	42	THREEBÙ TOTEM
162	HERE		
165	ICO		
32	JUMPIE		
32	JUNIOR		
165	JUXT		
158	KING OF LOVE		
162	KOKÒ		
163	KOLME		
163	KRISTALINA		
163	KUUSI		
26	LADY OF LOVE		
164	LIGHTTREE		
163	LOVE		
144	LUNA		
159	MADAME OF LOVE		
164	MANHATTAN		
34	MERRY CUBO		
165	MESH		
124	MINERAL		
124	MINERAL HANGING		
124	MINERAL STAND		
124	MINERAL TIGE		
165	MOLLY		
214	MOON		
126	MURANO		

# INDICE ALFABETICO

## A

120 ACQUAGLOBO  
154 ALI BABA STEEL  
156 ALI BABA WOOD  
228 AMANDA  
226 AMBROGIO  
202 AMÉLIE  
202 AMÉLIE DUETTO  
202 AMÉLIE PANCHETTA  
202 AMÉLIE SGABELLO  
202 AMÉLIE SIT UP  
202 AMÉLIE UP  
220 AMORE  
218 AMORE OCEAN  
101 AMORE TABLE  
215 ATLAS

## B

248 BAMBOO  
104 BANANA LEAF  
130 BALLOON  
251 BASE POT  
253 BIG GIÒ  
42 BIG KROKO  
164 BIJOUX  
88 BLOS  
88 BLOS LOW TABLE  
88 BLOS POT  
88 BLOSSY  
256 BOOKY  
214 BOT ONE  
174 BREAK BAR  
174 BREAK CORNER  
174 BREAK LINE  
32 BUBO  
232 BUNNY/COSMO BUNNY

## C

162 CARMEN  
90 CHUBBY  
90 CHUBBY LOW  
90 CHUBBY SIDE TABLE

193 CINCIN  
38 COLISEUM  
164 CONO  
168 CORDIALE  
129 CORDIALE APPLIQUE  
168 CORDIALE CORNER  
128 CORDIALE LUMIÈRE  
168 CORDIALE WELCOME  
142 CORDIALINA  
141 CROWN OF LOVE  
265 CUBIC YO  
161 CUBO  
161 CUBO HANGING  
100 CUBO POUF  
148 CUCUN  
138 CUPOLE

## D

140 DAME OF LOVE  
160 DINO  
100 DOUBLE U  
215 DOUBLIX  
198 DRINK  
26 DUKE OF LOVE

## E

98 ED  
137 ELIOS  
222 ENJOY  
215 EXOFA

## F

155 FIACCOLA ALI BABA  
163 FIAMMA  
163 FIAMMETTA  
192 FIZZ  
164 FLUO  
132 FLUX  
132 FLUX HANGING  
132 FLUX UP  
238 FRAME OF LOVE

## G

100 GEAR  
252 GEAR POT  
94 GELÉE  
94 GELÉE GRAND  
94 GELÉE LOUNGE  
207 GINO  
253 GIÒ MONSTER  
184 GIÒ POUF  
253 GIÒ TONDO  
116 GIOTTO  
120 GLOBO  
120 GLOBO HANGING  
120 GLOBO TIGE  
165 GLOBO WALL  
157 GLOBO WOOD  
190 GLORIA  
191 GLORIA MEETING

## H

92 HAPPYLIFE  
162 HERE  
258 HEXA  
196 HOPLÀ

## I

174 ICE BAR  
165 ICO  
254 IL VASO  
264 IRON

## J

200 JET  
261 JOKER OF LOVE  
179 JUMBO BAR  
179 JUMBO CORNER  
32 JUMPIE  
32 JUNIOR  
165 JUXT

## K

263 KALIMERA  
86 KAMI ICHI  
86 KAMI NI  
86 KAMI SAN  
86 KAMI YON  
158 KING OF LOVE  
162 KOKÒ  
163 KOLME  
200 KONCORD  
163 KRISTALINA  
42 KROKO  
163 KUUSI

## L

26 LADY OF LOVE  
215 LAZY BONES  
262 LIGHT DRINK  
164 LIGHTTREE  
78 LITTLE PRINCE OF LOVE  
79 LITTLE QUEEN OF LOVE  
211 LORD OF LOVE  
163 LOVE  
68 LOW LITA  
68 LOW LITA LOUNGE  
68 LOW LITA LOVE  
68 LOW LITA TABLE  
144 LUNA

## M

159 MADAME OF LOVE  
264 MAG  
164 MANHATTAN  
62 MARA  
62 MARA LOW TABLE  
62 MARA POUF  
62 MARA SOFA  
209 MASTER OF LOVE  
34 MERRY CUBO  
165 MESH  
124 MINERAL  
124 MINERAL HANGING

124 MINERAL STAND  
124 MINERAL TIGE  
240 MIRROR OF LOVE  
208 MISTER OF LOVE  
165 MOLLY  
265 MON AMOUR  
214 MOON  
265 MR. GIÒ  
265 MR. GIÒ SPECCHIO  
126 MURANO  
126 MURANO HANGING  
126 MURANO TIGE  
257 MYBOOK  
264 MYFLOWER

## O

260 OPEN CUBE  
162 OTELLO  
32 OTELLO MINI  
50 OTTOCENTO  
50 OTTOCENTO MINI  
56 OTTOCENTO UP

## P

34 PANDORO  
199 PEAK  
188 PINT  
152 PIVOT  
265 PIXEL  
136 PLUME  
80 PONENTE  
163 PRÊT-À-PORTER  
210 PRINCESS OF LOVE  
249 PRIVÉ  
150 PUPA  
163 PURE

## Q

206 Q4  
246 QUADRA  
247 QUADRA SEPARÉ  
76 QUEEN OF LOVE

## R

82 RAP  
82 RAP CHAIR  
58 RIBS  
58 RIBS UP  
181 ROLLER BAR

## S

212 SIR OF LOVE  
34 SIRIO  
108 SLIM  
101 SLOTH  
178 SNACK BAR  
185 SNAKE  
187 SOFT CUBO  
186 SOFT SNAKE  
134 SPIN  
182 SPLAY  
189 SQUARE  
265 STAR  
112 STILETTO APPLIQUE  
112 STILETTO SHARD  
112 STILETTO X  
112 STILETTO Y  
214 SUMMERTIME  
165 SUNDAY  
265 S-POT  
180 SWISH

## T

101 TAO  
101 TARTA  
101 TARTA LOW TABLE  
101 TEA TIME  
164 THERE  
42 THREEBÙ  
42 THREEBÙ POT  
42 THREEBÙ TOTEM  
101 TIC TAC  
230 TOGETHER  
100 TOY

## W

264 WAVE  
250 WAVE POT  
224 WOW

## X

242 X-POT  
215 X2

## Y

244 Y-POT  
214 YPSILON

## Z

98 ZOE

**SLIDE srl - Factory, Showroom & Outlet**

Via Lazio 14, 16, 18  
20090 Buccinasco (Milano)  
Italy

info@slidedesign.it

www.slidedesign.it

 @SLIDEdesignmilano

 @slidedesign

 SLIDE srl

Questa pubblicazione è stata ideata  
e prodotta da SLIDE srl

**art direction**

Ilaria Marelli Design  
Slide studio

**photo**

Miro Zagnoli - [www.mirozagnoli.it](http://www.mirozagnoli.it)

**thanks to**

p.13 - Ph. Carlo Lavatori - Archivio Alessandro Mendini.  
grazie ai nostri designer e fornitori

**stampa**

Rotolito Spa - Milano

© GENNAIO 2025 SLIDE Srl

---

Le immagini e le specifiche tecniche contenute in questo catalogo sono indicative. SLIDE srl si riserva il diritto di apportare modifiche o miglioramenti senza alcun preavviso. Per ulteriori informazioni, visitate il nostro sito web o contattate il nostro ufficio commerciale.